

Canterbury 30





Gli articoli della collezione Canterbury 30 sono disponibili nelle famiglie di finiture sotto indicate:
The articles included in Canterbury 30 collection are available in the following finishing families:
Die Artikel der Kollektion Canterbury 30 sind in den folgenden Ausführungsfamilien lieferbar:
Les articles de la collection Canterbury 30 sont disponibles dans les familles finitions suivantes:
Los artículos de la colección Canterbury 30 están disponibles en las familias de acabados que se indican a continuación:
Артикулы коллекции Canterbury 30 имеются в указанных ниже семействах исполнения:
在 Canterbury 30 系列里的产品备有下列的颜色种类:

Chrome

Black to White

Brushed

Matt Luxe

Golden

Matt Golden

DATI TECNICI
TECHNICAL DATA
TECHNISCHE DATEN
DONNEES TECHNIQUES
DATOS TÉCNICOS
ТЕХНИЧЕСКИЕ ДАННЫЕ
技术数据

65° (max 80° C)

Temperatura ottimale acqua calda
Optimal hot water temperature
Optimaltemperatur vom warmen Wasser
Température optimale eau chaude
Temperatura óptima del agua caliente
Оптимальная температура горячей воды
最佳的热水温度

3 bar (min 1 - max 5)

Pressione ottimale di esercizio
Optimal operational pressure
Optimaler Betriebsdruck
Pression optimale de fonctionnement
Presión óptima de funcionamiento
Оптимальное рабочее давление
最佳工作压力

0,1 bar (max 1)

Differenza di pressione acqua calda/fredda
Hot/cold water pressure difference
Drucksunterschied vom warmen/kalten Wasser
Différence de pression eau chaude/froide
Diferencia de presión del agua caliente/fría
Разница давления холодной/горячей воды
冷/热水压力差

AVVERTENZE - REMARKS - ANMERKUNGEN - NOTES - NOTA - ПРЕДУПРЕЖДЕНИЯ - 警告

- Per i miscelatori bicomando FIR ITALIA consiglia l'installazione sulle due mandate di rubinetti filtro ispezionabili (Art. 11.0503.2, 11.0505.2 e 11.0504.2), per trattenere eventuali corpi estranei che potrebbero danneggiare gli organi di tenuta dei vitoni.
- For the two-handle mixers, FIR ITALIA recommends the assembling of removable filter elbow connections (Art. 11.0503.2, 11.0505.2 and 11.0504.2) in order to avoid possible obstructions or damages to the cartridge caused by deposit conveyed by water.
- Für die Zweigriff-Armaturen empfiehlt FIR ITALIA die Montage von Eckregulierventilen (Art. 11.0503.2, 11.0505.2 und 11.0504.2), um eventuelle Fremdkörper aufzuhalten, welche die Oberteile beschädigen können.
- Pour les mélangeurs à deux poignées, FIR ITALIA conseille le montage de robinets filtre (Art. 11.0503.2, 11.0505.2 et 11.0504.2), afin de retenir éventuels corps étrangers qui peuvent endommager les têtes à disques céramiques.
- En relación con las baterías de lavabo bimando, FIR ITALIA aconseja la instalación en los dos lados de descarga de los grifos filtro inspeccionable (Art. 11.0503.2, 11.0505.2 y 11.0504.2) para retener los posibles cuerpos extraños que puedan dañar los órganos de estanqueidad de las roscas.
- Для смесителей с двумя вентилями фирма FIR ITALIA советует установку инспектируемых фильтров на патрубки подачи воды (Art. 11.0503.2, 11.0505.2 и 11.0504.2) для избежания порчи механизма смесителя из-за наличия примесей в воде.
- 对于三孔龙头, FIR ITALIA建议接上可拆卸式过滤器弯头(型号11.0503.2, 11.0505.2, 11.0504.2),以避免因输水时的沉淀物引致阀芯可能受到梗阻或损坏。

FIR ITALIA si riserva, ogni qualvolta si rendesse necessario, di apportare modifiche tecniche ed estetiche senza obbligo di preavviso. - FIR ITALIA, whenever necessary, reserves itself the right of deciding technical and aesthetical modifications without prior notice. - FIR ITALIA ist ausdrücklich dazu berechtigt, technische und ästhetische Änderungen an ihre einigen Produkte ohne vorherige Mitteilung vorzunehmen. FIR ITALIA se réserve le droit d'apporter des modifications techniques et esthétiques sans avis préalable. - FIR ITALIA se reserva el derecho, si lo considera necesario, de aportar modificaciones técnicas sin obligación de previo aviso. - FIR ITALIA оставляет за собой право во всех случаях, когда это будет необходимо, вносить технические и эстетические изменения без обязательства производить предварительное уведомление. - FIR ITALIA, в обязательном порядке, сохраняет за собой право на внесение технических и эстетических изменений без предварительного уведомления.

30.1230.5

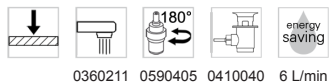
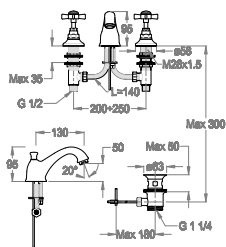

0360211 0590405 0410040 6 L/min

- Miscelatore lavabo a tre fori h. 95 mm, interasse 130 mm, con scarico e salterello.
- Three-hole wash basin mixer, 95 mm high, center distance 130 mm long, with pop-up drain and pull-rod.
- Dreiloch-Waschtischarmatur Höhe 95 mm, Ausladung 130 mm, mit Ablaufgarnitur und Zugstange.
- Mélangeur de lavabo à trois trous, hauteur 95 mm, entraxe 130 mm, avec vidage et tirette.
- Batería lavabo de tres agujeros altura 95 mm, distancia entre los ejes 130 mm, con desagüe y tirador completo.
- Смеситель для умывальника на три отверстия высотой 95 мм, межос.расстояние 130 мм, со сливом и донным клапаном.
- 三孔面盆龙头，95 mm高，轴间距130 mm，带提拉去水和拉杆。

Chrome

Black to White

Brushed

Matt Luxe

Golden

Matt Golden

30.1317.5

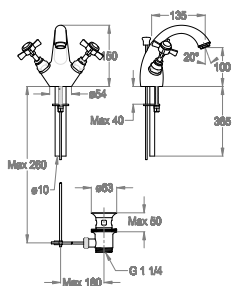

0360211 0590405 0410040 6 L/min

- Miscelatore lavabo monoforo h. 150 mm, interasse 135 mm, con scarico e salterello.
- One-hole wash basin mixer, 150 mm high, center distance 135 mm long, with pop-up drain and pull-rod.
- Waschtisch-Einlocharmatur, Höhe 150 mm, Ausladung 135 mm, mit Ablaufgarnitur und Zugstange.
- Mélangeur monotrou de lavabo, hauteur 150 mm, entraxe 135 mm, avec vidage et tirette.
- Batería monobloc de lavabo, altura 150 mm, distancia entre los ejes 135 mm, con desagüe y tirador completo.
- Смеситель для умывальника с одним отверстием высотой 150 мм, межос.расстояние 135 мм, со сливом и донным клапаном.
- 单孔面盆龙头，150 mm高，轴间距135 mm，带提拉去水和拉杆。

Chrome

Black to White

Brushed

Matt Luxe

Golden

Matt Golden

30.1000.2

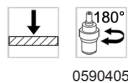
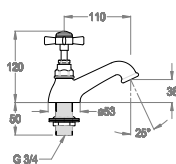

0590405

- Rubinetto lavabo mono-acqua.
- Basin pillar tap.
- Waschtisch-Standventil.
- Robinet de lavabo mono-eau.
- Grifo de lavabo mono-agua.
- Смеситель для умывальника одинарный.
- 单冷水龙头。

Chrome

Black to White

Brushed

Matt Luxe

Golden

Matt Golden

30.2022.5

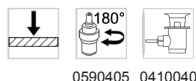
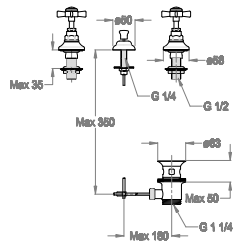

0590405 0410040

- Miscelatore bidet a tre fori senza bocca, con scarico e salterello.
- Three-hole bidet mixer without spout, with pop-up drain and pull-rod.
- Bidet-Dreilocharmatur ohne Auslauf mit Ablaufgarnitur und Zugstange.
- Mélangeur de bidet à trois trous sans bec, avec vidage et tirette.
- Batería bidé de tres agujeros sin caño, con desagüe y tirador completo.
- Смеситель для биде с тремя отверстиями без излива, со сливом и донным клапаном.
- 不带水嘴的三孔净身盆龙头，带提拉去水和拉杆。

Chrome

Black to White

Brushed

Matt Luxe

Golden

Matt Golden

30.4731.2

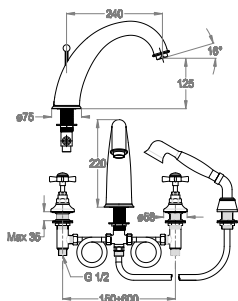

0360220 0500705 0590405 L=1500

- Gruppo bordo vasca a quattro fori al piano, con deviatore e doccetta duplex.
- Four-hole deck-mounted bath mixer with diverter and shower set.
- Vierloch-Wannenrandarmatur, mit Umstellventil und Schlupfbrause.
- Mélangeur quatre trous pour bord de baignoire avec inverseur et ensemble douche.
- Batería de encimera a cuatro agujeros con inversor y ducha de mano duplex.
- Комплект для установки на борту ванной с четырьмя отверстиями, с переключателем и душем дуплекс.
- 带分流阀和手持花洒的四孔台装瀑布式浴缸套装。

Chrome

Black to White

Brushed

Matt Luxe

Golden

Matt Golden

30.4742.2

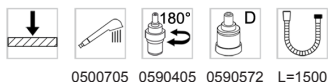
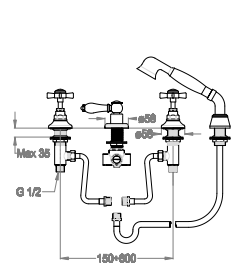

0500705 0590405 0590572 L=1500

- Gruppo bordo vasca a quattro fori al piano, con deviatore e doccetta duplex, senza bocca.
- Four-hole deck-mounted bath mixer with diverter and shower set, without spout.
- Vierloch-Wannenrandarmatur, mit Umstellventil und Schlupfbrause, ohne Auslauf.
- Mélangeur quatre trous pour bord de baignoire avec inverseur et ensemble douche, sans bec.
- Batería de encimera a cuatro agujeros con inversor y ducha de mano duplex, sin caño.
- Комплект для установки на борту ванной с четырьмя отверстиями, с переключателем и душем дуплекс, без излива.
- 带分流阀和手持花洒的四孔台装瀑布式浴缸套装，不含水嘴。

Chrome

Black to White

Brushed

Matt Luxe

Golden

Matt Golden

05.0080.0

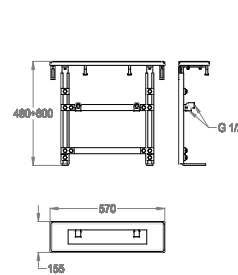

- Sistema di montaggio per bordo vasca con fissaggio a pavimento.
- Assembly system for deck-mounted bath mixer with floor fixing.
- Montagesystem für Wannenrand mit Befestigung am Boden.
- Système de montage pour bord de baignoire avec fixation au sol.
- Sistema de montaje para borde bañera con fijación en el suelo.
- Система установки на борту ванной с напольным креплением.
- 带地台固定的台装式浴缸龙头组装套件。

Raw Material

05.0081.0

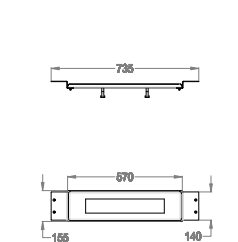

- Sistema di montaggio per bordo vasca con fissaggio al piano.
- Assembly system for deck-mounted bath mixer with deck fixing.
- Montagesystem für Wannenrand mit Befestigung am Rand.
- Système de montage pour bord de baignoire avec fixation sur plan.
- Sistema de montaje para borde bañera con fijación en la encimera.
- Система установки на борту ванной с настольным креплением.
- 带台上固定的台装式浴缸龙头组装套件。

Raw Material

30.4785.2

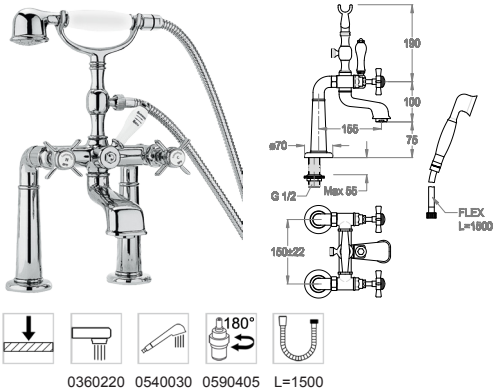

- Miscelatore bordo vasca su colonnine al piano, con deviatore e doccetta duplex.
- Deck-mounted bath mixer with legs, diverter and shower set.
- Wannenrandarmatur mit Standfüßen, Umstellventil und Brausegarnitur.
- Mélangeur de bord de baignoire avec colonnettes, inverseur et ensemble douche.
- Bateria borde de bañera sobre columnas en encimera, con inversor y ducha de mano duplex.
- Смеситель настольный на борт ванны на колоннах, с переключателем и душем дуплекс.
- 台装式浴缸龙头，带立式支架、分流阀和手持花洒。

Chrome

Black to White

Brushed

Matt Luxe

Golden

Matt Golden

30.4795.2

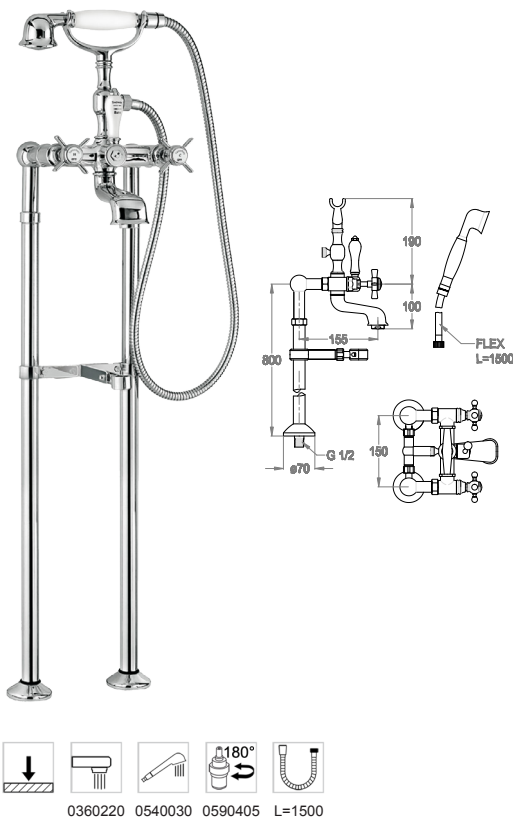

- Miscelatore vasca esterno su colonnine a pavimento, con deviatore e doccetta duplex.
- Floor-mounted bath mixer with legs, diverter and shower set.
- Bodenstehende Wannenarmatur auf Standfüßen mit Umstellventil und Brausegarnitur.
- Mélangeur bain/douche sur colonnettes pour montage au sol, avec inverseur et ensemble douche.
- Bateria para baño/ducha sobre columnas de suelo, con inversor y ducha de mano duplex.
- Смеситель наружный для ванной на колоннах напольный, с переключателем и душем дуплекс.
- 落地式浴缸龙头，带立式支架、分流阀和手持花洒。

Chrome

Black to White

Brushed

Matt Luxe

Golden

Matt Golden

22.4604.3



- Bocca di erogazione a parete, ingresso acqua 3/4", interasse 150 mm.
- Wall-mounted water spout 3/4", center distance 150 mm long.
- Wandauslauf 3/4", Ausladung 150 mm.
- Bec mural, arrivée d'eau 3/4", entraxe 150 mm.
- Caño mural, entrada agua 3/4", distancia entre los ejes 150 mm.
- Настенный излив, выпуск воды 3/4", межос.расстояние 150 мм.
- 壁装式水嘴3/4"，轴间距150 mm。

Chrome

Black to White

Brushed

Matt Luxe

Golden

Matt Golden

30.4526.2



- Parte esterna rubinetto incasso a parete HOT.
- External part for wall-mounted built-in straight stop HOT.
- Fertigmontageset zu Unterputzventil HOT.
- Partie extérieure pour robinet encastré HOT.
- Parte externa para llave de paso HOT.
- Наружная часть встроенного в стену крана HOT.
- 壁嵌式热水直旋塞阀的外露部件。

Chrome

Black to White

Brushed

Matt Luxe

Golden

Matt Golden



Articoli complementari necessari
Necessary complementary items
Notwendige komplementäre Artikel
Articles complémentaires nécessaires
Artículos complementarios necesarios
Необходимые дополнительные предметы
必须的配套产品

05.2451.9



page 494

- Parte incasso rubinetto a parete.
- Built-in part for wall-mounted straight stop.
- UP-Einbaukörper zu Unterputzventil.
- Partie encastrée pour robinet mural.
- Parte empotrable para llave de paso.
- Встроенная часть настенного крана.
- 壁装式直旋塞阀的预埋件。

Raw Material

30.4526.3



- Parte esterna rubinetto incasso a parete COLD.
- External part for wall-mounted built-in straight stop COLD.
- Fertigmontageset zu Unterputzventil COLD.
- Partie extérieure pour robinet encastré COLD.
- Parte externa para llave de paso COLD.
- Наружная часть встроенного в стену крана COLD.
- 壁嵌式冷水直旋塞阀的外露部件。

Chrome

Black to White

Brushed

Matt Luxe

Golden

Matt Golden



Articoli complementari necessari
Necessary complementary items
Notwendige komplementäre Artikel
Articles complémentaires nécessaires
Artículos complementarios necesarios
Необходимые дополнительные предметы
必须的配套产品

05.2451.9



page 494

- Parte incasso rubinetto a parete.
- Built-in part for wall-mounted straight stop.
- UP-Einbaukörper zu Unterputzventil.
- Partie encastrée pour robinet mural.
- Parte empotrable para llave de paso.
- Встроенная часть настенного крана.
- 壁装式直旋塞阀的预埋件。

Raw Material

20.9417.8

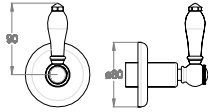

- Parte esterna deviatore incasso a parete.
- External part for wall-mounted built-in diverter.
- Fertigmontageset zu UP-Umstellventil.
- Partie extérieure pour inverseur encastré.
- Parte externa inversor empotrable mural.
- Наружная часть встроенного в стену переключателя.
- 壁嵌式分流阀的外露部件。

Chrome

Black to White

Brushed

Matt Luxe

Golden

Matt Golden



Articoli complementari necessari
Necessary complementary items
Notwendige komplementäre Artikel
Articles complémentaires nécessaires
Artículos complementarios necesarios
Необходимые дополнительные предметы
必须的配套产品

05.2459.2



page 495

- Parte incasso deviatore due uscite.
- Built-in part for two-way diverter valve.
- UP-Einbaukörper zu Zweiweg-Umstellventil.
- Partie encastrée pour inverseur à deux sorties.
- Parte empotrable para inversor dos salidas.
- Встроенная часть двухходового переключателя.
- 两路分流阀的预埋件。

Raw Material

05.2459.3



page 495

- Parte incasso deviatore tre uscite.
- Built-in part for three-way diverter valve.
- UP-Einbaukörper zu Dreiweg-Umstellventil.
- Partie encastrée pour inverseur à trois sorties.
- Parte empotrable para inversor tres salidas.
- Встроенная часть трехходового переключателя.
- 三路分流阀的预埋件。

Raw Material

20.8015.8

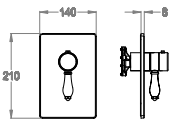

- Parte esterna miscelatore doccia incasso termostatico a parete con rubinetto d'arresto.
- External part for wall-mounted built-in thermostatic shower mixer with stop valve.
- Fertigmontageset zu UP-Brausethermostat mit Absperrventil.
- Partie extérieure pour mitigeur de douche thermostatique encastré avec robinet d'arrêt.
- Parte externa mezclador ducha empotrable termostático con llave de paso.
- Внешняя часть термостатического смесителя для душа, встраиваемого в стену, с выключающим краном.
- 外露部分，用于带截止阀的壁嵌式恒温淋浴龙头。

Chrome

Black to White

Brushed

Matt Luxe

Golden

Matt Golden



Thermo 0590581

EN 1111

Articoli complementari necessari
Necessary complementary items
Notwendige komplementäre Artikel
Articles complémentaires nécessaires
Artículos complementarios necesarios
Необходимые дополнительные предметы
必须的配套产品

05.1000.0



page 27

- Sistema incasso universale FirUnico®.
- FirUnico® universal built-in system.
- FirUnico® universelles UP-Einbausystem.
- Système encastré universel FirUnico®.
- Sistema empotrable universal FirUnico®.
- Универсальная FirUnico® система встройки.
- FirUnico®通用嵌入式系统。

Raw Material

Articoli complementari facoltativi
Optional complementary items
Optional-komplementäre Artikel
Articles complémentaires optionnels
Artículos complementarios opcionales
Необязательные дополнительные предметы
可选的配套产品

05.0038.0



page 512

- Kit prolunga 20 mm per FirUnico®.
- Extension kit for FirUnico®, 20 mm long.
- Verlängerungssatz für FirUnico®, 20 mm.
- Jeu de rallonge pour FirUnico®, 20 mm.
- Extensión 20 mm para FirUnico®.
- Комплект удлинителя 20 мм для универсальной FirUnico® системы встройки в стену.
- FirUnico®通用嵌入式系统的延伸套装，长 20 mm。

Natural Colour

20.8017.8

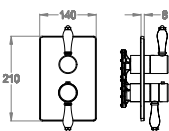

- Parte esterna miscelatore doccia incasso termostatico a parete con rubinetto d'arresto e deviatore a due uscite.
- External part for wall-mounted built-in thermostatic shower mixer with stop valve and two-way diverter.
- Fertigmontageset zu UP-Brausethermostat mit Absperrventil und Zweiweg-Umstellventil.
- Partie extérieure pour mitigeur de douche thermostatique encastré avec robinet d'arrêt et inverseur à deux sorties.
- Parte externa mezclador ducha empotrable termostático con llave de paso y inversor de dos salidas.
- Внешняя часть термостатического смесителя для душа, встраиваемого в стену, с выключающим краном и переключателем на два выхода.
- 外露部分，用于带截止阀和两路分流阀的壁嵌式恒温淋浴龙头。

Chrome

Black to White

Brushed

Matt Luxe

Golden

Matt Golden



Thermo 0590581 0590575

EN 1111

Articoli complementari necessari
Necessary complementary items
Notwendige komplementäre Artikel
Articles complémentaires nécessaires
Artículos complementarios necesarios
Необходимые дополнительные предметы
必须的配套产品

05.1000.0



page 27

- Sistema incasso universale FirUnico®.
- FirUnico® universal built-in system.
- FirUnico® universelles UP-Einbausystem.
- Système encastré universel FirUnico®.
- Sistema empotrable universal FirUnico®.
- Универсальная FirUnico® система встройки.
- FirUnico®通用嵌入式系统。

Raw Material

Articoli complementari facoltativi
Optional complementary items
Optional-komplementäre Artikel
Articles complémentaires optionnels
Artículos complementarios opcionales
Необязательные дополнительные предметы
可选的配套产品

05.0038.0



page 512

- Kit prolunga 20 mm per FirUnico®.
- Extension kit for FirUnico®, 20 mm long.
- Verlängerungssatz für FirUnico®, 20 mm.
- Jeu de rallonge pour FirUnico®, 20 mm.
- Extensión 20 mm para FirUnico®.
- Комплект удлинителя 20 мм для универсальной FirUnico® системы встройки в стену.
- FirUnico®通用嵌入式系统的延伸套装，长 20 mm。

Natural Colour

20.8018.8

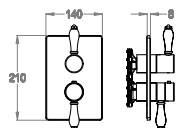

- Parte esterna miscelatore doccia incasso termostatico a parete con rubinetto d'arresto e deviatore a tre uscite.
- External part for wall-mounted built-in thermostatic shower mixer with stop valve and three-way diverter.
- Fertigmontageset zu UP- Brausethermostat mit Absperrventil und Dreiweg-Umstellventil.
- Partie extérieure pour mitigeur de douche thermostatique encastré avec robinet d'arrêt et inverseur à trois sorties.
- Parte externa mezclador ducha empotrable termostático con llave de paso y inversor de tres salidas.
- Внешняя часть термостатического смесителя для душа, встраиваемого в стену, с выключающим краном и переключателем на три выхода.
- 外露部分，用于带截止阀和三路分流阀的壁挂式恒温淋浴龙头。

Chrome

Black to White

Brushed

Matt Luxe

Golden

Matt Golden

Articoli complementari necessari
Necessary complementary items
Notwendige komplementäre Artikel
Articles complémentaires nécessaires
Artículos complementarios necesarios
Необходимые дополнительные предметы
必须的配套产品

05.1000.0



page 27

- Sistema incasso universale FirUnico®.
- FirUnico® universal built-in system.
- FirUnico® universelles UP-Einbausystem.
- Système encastré universel FirUnico®.
- Sistema empotrable universal FirUnico®.
- Универсальная FirUnico® система встройки.
- FirUnico®通用嵌入式系统。

Raw Material

Articoli complementari facoltativi
Optional complementary items
Optional-komplementäre Artikel
Articles complémentaires optionnels
Artículos complementarios opcionales
Необязательные дополнительные предметы
可选的配套产品

05.0038.0



page 512

- Kit prolunga 20 mm per FirUnico®.
- Extension kit for FirUnico®, 20 mm long.
- Verlängerungssatz für FirUnico®, 20 mm.
- Jeu de rallonge pour FirUnico®, 20 mm.
- Extensión 20 mm para FirUnico®.
- Комплект удлинителя 20 мм для универсальной FirUnico® системы встройки в стену.
- FirUnico®通用嵌入式系统的延伸套装，长 20 mm。

Natural Colour

20.8019.8

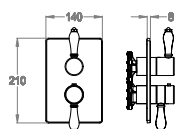

- Parte esterna miscelatore doccia incasso termostatico a parete con rubinetto d'arresto e deviatore a quattro uscite.
- External part for wall-mounted built-in thermostatic shower mixer with stop valve and four-way diverter.
- Fertigmontageset zu UP-Brausethermostat mit Absperrventil und Vierweg-Umstellventil.
- Partie extérieure pour mitigeur de douche thermostatique encastré avec robinet d'arrêt et inverseur à quatre sorties.
- Parte externa mezclador ducha empotrable termostático con llave de paso y inversor de cuatro salidas.
- Внешняя часть термостатического смесителя для душа, встраиваемого в стену, с выключающим краном и переключателем на четыре выхода.
- 外露部分，用于带截止阀和四路分流阀的壁挂式恒温淋浴龙头。

Chrome

Black to White

Brushed

Matt Luxe

Golden

Matt Golden

Articoli complementari necessari
Necessary complementary items
Notwendige komplementäre Artikel
Articles complémentaires nécessaires
Artículos complementarios necesarios
Необходимые дополнительные предметы
必须的配套产品

05.1000.0



page 27

- Sistema incasso universale FirUnico®.
- FirUnico® universal built-in system.
- FirUnico® universelles UP-Einbausystem.
- Système encastré universel FirUnico®.
- Sistema empotrable universal FirUnico®.
- Универсальная FirUnico® система встройки.
- FirUnico®通用嵌入式系统。

Raw Material

Articoli complementari facoltativi
Optional complementary items
Optional-komplementäre Artikel
Articles complémentaires optionnels
Artículos complementarios opcionales
Необязательные дополнительные предметы
可选的配套产品

05.0038.0



page 512

- Kit prolunga 20 mm per FirUnico®.
- Extension kit for FirUnico®, 20 mm long.
- Verlängerungssatz für FirUnico®, 20 mm.
- Jeu de rallonge pour FirUnico®, 20 mm.
- Extensión 20 mm para FirUnico®.
- Комплект удлинителя 20 мм для универсальной FirUnico® системы встройки в стену.
- FirUnico®通用嵌入式系统的延伸套装，长 20 mm。

Natural Colour

30.3200.2

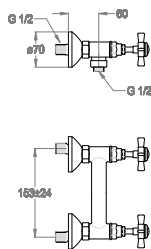

- Miscelatore doccia esterno a parete con attacco flex.
- Wall-mounted shower mixer with flex hose connection.
- AP-Brausearmatur mit Verbindung für Brauseschlauch.
- Mélangeur de douche mural avec raccord flexible.
- Batería ducha mural con conexión flex.
- Наружный настенный смеситель для душа с гибким креплением.
- 带软管接头的壁装式淋浴龙头。



G 1/2 0590405

Chrome

Black to White

Brushed

Matt Luxe

Golden

Matt Golden

30.3201.2

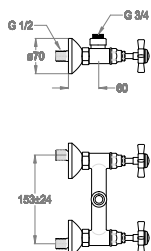

- Miscelatore doccia esterno a parete con attacco per colonna doccia esterna.
- Wall-mounted shower mixer with external shower bar connection.
- AP-Brausearmatur mit Verbindung zur Duschkombination.
- Mélangeur de douche mural avec raccord pour colonne de douche externe.
- Batería ducha mural con conexión para columna de ducha externa.
- Наружный настенный смеситель для душа с креплением к наружной колонне для душа.
- 带淋浴杆接头的壁装式淋浴龙头。



G 3/4 0590405

Chrome

Black to White

Brushed

Matt Luxe

Golden

Matt Golden

30.3912.2

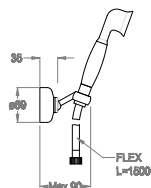

- Doccetta duplex a parete.
- Built-in hand shower.
- Brausegarnitur.
- Ensemble douche.
- Ducha de mano duplex.
- Настенный душ дуплекс.
- 壁装式手持花洒。



0540030 L=1500

Chrome

Black to White

Brushed

Matt Luxe

Golden

Matt Golden

30.3962.2

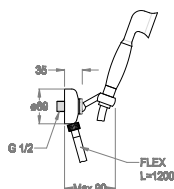

- Doccetta duplex incasso a parete con presa acqua.
- Built-in hand shower set with wall water inlet.
- Brausegarnitur zur Wandmontage mit integriertem Wasseranschluss.
- Ensemble douche encastré avec arrivée d'eau.
- Ducha de mano duplex empotrable con toma de agua.
- Настенный душ дуплекс с забором воды.
- 带墙进水的壁装式手持花洒。

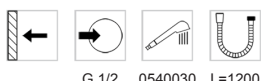

G 1/2 0540030 L=1200

Chrome

Black to White

Brushed

Matt Luxe

Golden

Matt Golden

