

## My Wellness





Gli articoli della collezione My Wellness sono disponibili nelle famiglie di finiture sotto indicate:  
The articles included in My Wellness collection are available in the following finishing families:  
Die Artikel der Kollektion My Wellness sind in den folgenden Ausführungsfamilien lieferbar:  
Les articles de la collection My Wellness sont disponibles dans les familles finitions suivantes:  
Los artículos de la colección My Wellness están disponibles en las familias de acabados que se indican a continuación:  
Артикулы коллекции My Wellness имеются в указанных ниже семействах исполнения:  
在My Wellness系列里的产品备有下列的颜色种类:

**Chrome**

**Chrome + Corian®**

**Black to White**

**Black to White + Corian®**

**Matt Luxe**

**Matt Luxe + Corian®**

**Matt Golden**

**Matt Golden + Corian®**



DATI TECNICI  
TECHNICAL DATA  
TECHNISCHE DATEN  
DONNEES TECHNIQUES  
DATOS TÉCNICOS  
ТЕХНИЧЕСКИЕ ДАННЫЕ  
技术数据

## 65° (max 80° C)

Temperatura ottimale acqua calda  
Optimal hot water temperature  
Optimaltemperatur vom warmen Wasser  
Température optimale eau chaude  
Temperatura óptima del agua caliente  
Оптимальная температура горячей воды  
最佳的热水温度

## 3 bar (min 1 - max 5)

Pressione ottimale di esercizio  
Optimal operational pressure  
Optimaler Betriebsdruck  
Pression optimale de fonctionnement  
Presión óptima de funcionamiento  
Оптимальное рабочее давление  
最佳工作压力

## 0,1 bar (max 1)

Differenza di pressione acqua calda/fredda  
Hot/cold water pressure difference  
Drucksunterschied vom warmen/kalten Wasser  
Différence de pression eau chaude/froide  
Diferencia de presión del agua caliente/fría  
Разница давления холодной/горячей воды  
冷/热水压力差

FIR ITALIA si riserva, ogni qualvolta si rendesse necessario, di apportare modifiche tecniche ed estetiche senza obbligo di preavviso. - FIR ITALIA, whenever necessary, reserves itself the right of deciding technical and aesthetical modifications without prior notice. - FIR ITALIA ist ausdrücklich dazu berechtigt, technische und ästhetische Änderungen an ihre einigen Produkte ohne vorherige Mitteilung vorzunehmen. FIR ITALIA se réserve le droit d'apporter des modifications techniques et esthétiques sans avis préalable. - FIR ITALIA se reserva el derecho, si lo considera necesario, de aportar modificaciones técnicas sin obligación de previo aviso. - FIR ITALIA оставляет за собой право во всех случаях, когда это будет необходимо, вносить технические и эстетические изменения без обязательства производить предварительное уведомление. - FIR ITALIA, 在必要时, 保留技术和外观修改的決定权, 恕不另行通知。

93.7292.7

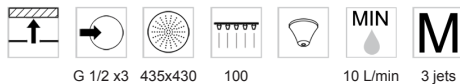
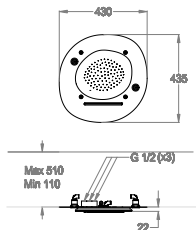

- Parte esterna soffione doccia incasso a soffitto 435x430 mm in acciaio inox, multifunzione con getto pioggia, cascata e nebulizzato.
- External part for built-in ceiling-mounted stainless steel multifunctional shower head 435x430 mm, with rain, cascade, and nebulisator jets.
- Fertigmontageset zu UP-Multifunktions-Regenbrause zur Deckenmontage, 435x430 mm aus Edelstahl mit Regen-, Wasserfallstrahl und Verneblerdüsen.
- Partie extérieure pour plafond douche encastrée 435x430 mm, multifonction, en acier inox, avec jets à effet pluie, cascade et de pulvérisation.
- Parte externa rociador de ducha empotrable para montaje al techo 435x430 mm de acero inoxidable, multifunción con chorro lluvia, cascada y nebulizado.
- Наружная часть для монтируемой на потолке, встроенной многофункциональной насадки душа из нержавеющей стали 435x430 мм, с дождевой, каскадной и распыляющей насадками.
- 外露部分，适用于带雨淋、瀑布及喷雾式喷嘴的吊顶嵌入式不锈钢多功能莲蓬头 435x430 mm。

**Chrome**

**Black to White**

**Matt Luxe**

**Matt Golden**

Articolo che necessita impianto idraulico con 3 tubi di alimentazione • Item requiring hydraulic system with 3 supplying pipes • Artikel, der eine Hydraulische Anlage mit 3 Zuführungöhre benötigt • Article nécessitant d'un système hydraulique avec 3 tuyaux d'alimentation • Artículo que necesita instalación hidráulica con 3 tubos de alimentación • Изделию необходима гидросистема с 3 трубами подачи • 产品需要带3供水管的水力系统

Articoli complementari necessari  
Necessary complementary items  
Notwendige komplementäre Artikel  
Articles complémentaires nécessaires  
Artículos complementarios necesarios  
Необходимые дополнительные предметы  
必须的配套产品

**05.2448.6**



page 499

- Parte incasso soffione doccia incasso a soffitto.
- Built-in part for ceiling-mounted shower head.
- UP-Einbaukörper zu UP-Regenbrause zur Deckenmontage.
- Partie encastrée pour plafond douche encastrée.
- Parte empotrable rociador de ducha empotrable para montaje al techo.
- Встроенная часть для монтируемой на потолке, встроенной насадки душа.
- 吊顶嵌入式莲蓬头的预埋件。

**Natural Colour**

93.7298.7

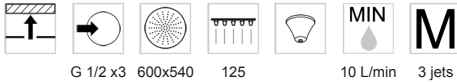
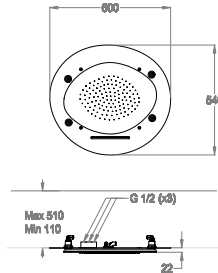

- Parte esterna soffione doccia incasso a soffitto 600x540 mm in acciaio inox, multifunzione con getto pioggia, cascata e nebulizzato.
- External part for built-in ceiling-mounted stainless steel multifunctional shower head 600x540 mm, with rain, cascade, and nebulisator jets.
- Fertigmontageset zu UP-Multifunktions-Regenbrause zur Deckenmontage, 600x540 mm aus Edelstahl mit Regen-, Wasserfallstrahl und Verneblerdüsen.
- Partie extérieure pour plafond douche encastrée 600x540 mm, multifonction, en acier inox, avec jets à effet pluie, cascade et de pulvérisation.
- Parte externa rociador de ducha empotrable para montaje al techo 600x540 mm de acero inoxidable, multifunción con chorro lluvia, cascada y nebulizado.
- Наружная часть для монтируемой на потолке, встроенной многофункциональной насадки душа из нержавеющей стали 600x540 мм, с дождевой, каскадной и распыляющей насадками.
- 外露部分，适用于带雨淋、瀑布及喷雾式喷嘴的吊顶嵌入式不锈钢多功能莲蓬头 600x540 mm。

Chrome

Black to White

Matt Luxe

Matt Golden

Articolo che necessita impianto idraulico con 3 tubi di alimentazione • Item requiring hydraulic system with 3 supplying pipes • Artikel, der eine Hydraulische Anlage mit 3 Zuführungöhre benötigt • Article nécessitant d'un système hydraulique avec 3 tuyaux d'alimentation • Artículo que necesita instalación hidráulica con 3 tubos de alimentación • Изделию необходима гидросистема с 3 трубами подачи • 产品需要带3供水管的水力系统

Articoli complementari necessari  
Necessary complementary items  
Notwendige komplementäre Artikel  
Articles complémentaires nécessaires  
Artículos complementarios necesarios  
Необходимые дополнительные предметы  
必须的配套产品

05.2448.7



page 499

- Parte incasso soffione doccia incasso a soffitto.
- Built-in part for ceiling-mounted shower head.
- UP-Einbaukörper zu UP-Regenbrause zur Deckenmontage.
- Partie encastrée pour plafond douche encastrée.
- Parte empotrable rociador de ducha empotrable para montaje al techo.
- Встроенная часть для монтируемой на потолке, встроенной насадки душа.
- 吊顶嵌入式莲蓬头的预埋件。

Natural Colour

93.7293.7

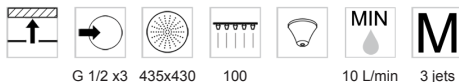
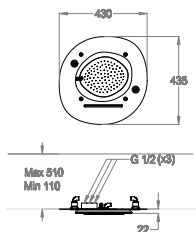

- Parte esterna soffione doccia incasso a soffitto 435x430 mm in acciaio inox, multifunzione con getto pioggia, cascata e nebulizzato.
- External part for built-in ceiling-mounted stainless steel multifunctional shower head 435x430 mm, with rain, cascade, and nebulisator jets.
- Fertigmontageset zu UP-Multifunktions-Regenbrause zur Deckenmontage, 435x430 mm aus Edelstahl mit Regen-, Wasserfallstrahl und Verneblerdüsen.
- Partie extérieure pour plafond douche encastrée 435x430 mm, multifonction, en acier inox, avec jets à effet pluie, cascade et de pulvérisation.
- Parte externa rociador de ducha empotrable para montaje al techo 435x430 mm de acero inoxidable, multifunción con chorro lluvia, cascada y nebulizado.
- Наружная часть для монтируемой на потолке, встроенной многофункциональной насадки душа из нержавеющей стали 435x430 мм, с дождевой, каскадной и распыляющей насадками.
- 外露部分，适用于带雨淋、瀑布及喷雾式喷嘴的吊顶嵌入式不锈钢多功能莲蓬头 435x430 mm。

**Chrome + Corian®**

**Black to White + Corian®**

**Matt Luxe + Corian®**

**Matt Golden + Corian®**

Articolo che necessita impianto idraulico con 3 tubi di alimentazione • Item requiring hydraulic system with 3 supplying pipes • Artikel, der eine Hydraulische Anlage mit 3 Zuführungshre benötigt • Article nécessitant d'un système hydraulique avec 3 tuyaux d'alimentation • Artículo que necesita instalación hidráulica con 3 tubos de alimentación • Изделию необходима гидросистема с 3 трубами подачи • 产品需要带3供水管的水力系统

Articoli complementari necessari  
Necessary complementary items  
Notwendige komplementäre Artikel  
Articles complémentaires nécessaires  
Artículos complementarios necesarios  
Необходимые дополнительные предметы  
必须的配套产品

**05.2448.6**



page 499

- Parte incasso soffione doccia incasso a soffitto.
- Built-in part for ceiling-mounted shower head.
- UP-Einbaukörper zu UP-Regenbrause zur Deckenmontage.
- Partie encastrée pour plafond douche encastrée.
- Parte empotrable rociador de ducha empotrable para montaje al techo.
- Встроенная часть для монтируемой на потолке, встроенной насадки душа.
- 吊顶嵌入式莲蓬头的预埋件。

**Natural Colour**

93.7295.7

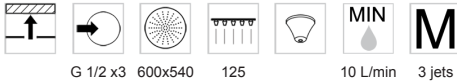
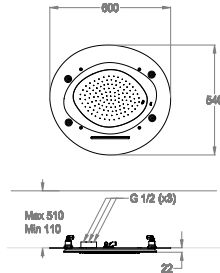

- Parte esterna soffione doccia incasso a soffitto 600x540 mm in acciaio inox, multifunzione con getto pioggia, cascata e nebulizzato.
- External part for built-in ceiling-mounted stainless steel multifunctional shower head 600x540 mm, with rain, cascade, and nebulisator jets.
- Fertigmontageset zu UP-Multifunktions-Regenbrause zur Deckenmontage, 600x540 mm aus Edelstahl mit Regen-, Wasserfallstrahl und Verneblerdüsen.
- Partie extérieure pour plafond douche encastrée 600x540 mm, multifonction, en acier inox, avec jets à effet pluie, cascade et de pulvérisation.
- Parte externa rociador de ducha empotrable para montaje al techo 600x540 mm de acero inoxidable, multifunción con chorro lluvia, cascada y nebulizado.
- Наружная часть для монтируемой на потолке, встроенной многофункциональной насадки душа из нержавеющей стали 600x540 мм, с дождевой, каскадной и распыляющей насадками.
- 外露部分，适用于带雨淋、瀑布及喷雾式喷嘴的吊顶嵌入式不锈钢多功能莲蓬头 600x540 mm。

**Chrome + Corian®**  
**Black to White + Corian®**  
**Matt Luxe + Corian®**  
**Matt Golden + Corian®**

Articolo che necessita impianto idraulico con 3 tubi di alimentazione • Item requiring hydraulic system with 3 supplying pipes • Artikel, der eine Hydraulische Anlage mit 3 Zuführungöhre benötigt • Article nécessitant d'un système hydraulique avec 3 tuyaux d'alimentation • Artículo que necesita instalación hidráulica con 3 tubos de alimentación • Изделию необходима гидросистема с 3 трубами подачи • 产品需要带3供水管的水力系统

Articoli complementari necessari  
Necessary complementary items  
Notwendige komplementäre Artikel  
Articles complémentaires nécessaires  
Artículos complementarios necesarios  
Необходимые дополнительные предметы  
必须的配套产品

05.2448.7



page 499

- Parte incasso soffione doccia incasso a soffitto.
- Built-in part for ceiling-mounted shower head.
- UP-Einbaukörper zu UP-Regenbrause zur Deckenmontage.
- Partie encastrée pour plafond douche encastrée.
- Parte empotrable rociador de ducha empotrable para montaje al techo.
- Встроенная часть для монтируемой на потолке, встроенной насадки душа.
- 吊顶嵌入式莲蓬头的预埋件。

**Natural Colour**

93.7292.8

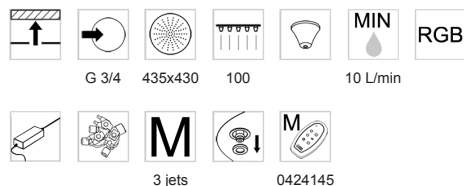
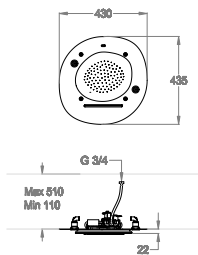
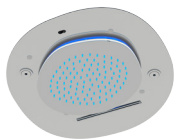

- Parte esterna soffione doccia incasso a soffitto 435x430 mm, multifunzione con getto pioggia, cascata e nebulizzato, e con LED RGB e telecomando.
- External part for built-in ceiling-mounted multifunctional shower head 435x430 mm, with rain, cascade, and nebulisator jets, with RGB LED and remote control.
- Fertigmontageset zu UP-Multifunktions-Regenbrause zur Deckenmontage, 435x430 mm mit Regen-, Wasserfallstrahl und Verneblerdüsen, RGB-LED mit Fernbedienung.
- Partie extérieure pour plafond douche encastrée 435x430 mm, multifonction, avec jets à effet pluie, cascade et de pulvérisation, avec LED RGB et télécommande.
- Parte externa rociador de ducha empotrable para montaje al techo 435x430 mm, multifunción con chorro lluvia, cascada y nebulizado, y con LED RGB y control remoto.
- Наружная часть для монтируемой на потолке, многофункциональной насадки душа из 435x430 мм, с дождевой, каскадной и распыляющей насадками, с красным-зеленым-синим СИД и дистанционным управлением.
- 外露部分，适用于带雨淋、瀑布及喷雾式喷嘴，以及光疗用的 RGB LED灯和遥控器的吊顶嵌入式不锈钢多功能莲蓬头 435x430 mm。

Chrome

Black to White

Matt Luxe

Matt Golden

Articolo che necessita impianto idraulico con 1 tubo di alimentazione • Item requiring hydraulic system with 1 supplying pipe • Artikel, der eine Hydraulische Anlage mit 1 Zuführungsrohr benötigt • Article nécessitant d'un système hydraulique avec 1 tuyau d'alimentation • Artículo que necesita instalación hidráulica con 1 tubo de alimentación • Изделию необходима гидросистема с 1 трубами подачи • 产品需要带1条供水管的水力系统

Articoli complementari necessari  
Necessary complementary items  
Notwendige komplementäre Artikel  
Articles complémentaires nécessaires  
Artículos complementarios necesarios  
Необходимые дополнительные предметы  
必须的配套产品

05.2449.6



page 497

- Parte incasso soffione doccia incasso a soffitto, comprensivo di cavo di connessione e trasformatore.
- Built-in part for ceiling-mounted shower head, including connecting cable and transformer.
- UP-Einbaukörper zu UP-Regenbrause zur Deckenmontage, mit Anschlusskabel und Transformator.
- Partie encastrée pour plafond douche encastrée, avec câble de connexion et transformateur.
- Parte empotrable rociador de ducha empotrable para montaje al techo, incluido el cable de conexión y el transformador.
- Встроенная часть для монтируемой на потолке, встроенной насадки душа, с подсоединительным кабелем и трансформатором.
- 吊顶式莲蓬头的预埋件，含电缆和变压器。

Natural Colour

93.7298.8

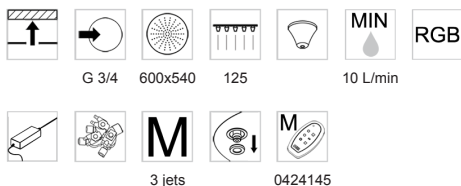
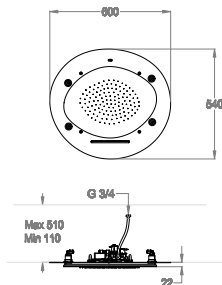
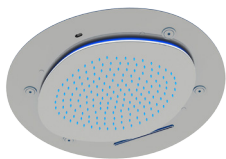

- Parte esterna soffione doccia incasso a soffitto 600x540 mm, multifunzione con getto pioggia, cascata e nebulizzato, e con LED RGB e telecomando.
- External part for built-in ceiling-mounted multifunctional shower head 600x540 mm, with rain, cascade, and nebulisator jets, with RGB LED and remote control.
- Fertigmontageset zu UP-Multifunktions-Regenbrause zur Deckenmontage, 600x540 mm mit Regen-, Wasserfallstrahl und Verneblerdüsen, RGB-LED mit Fernbedienung.
- Partie extérieure pour plafond douche encastrée 600x540 mm, multifonction, avec jets à effet pluie, cascade et de pulvérisation, avec LED RGB et télécommande.
- Parte externa rociador de ducha empotrable para montaje al techo 600x540 mm, multifunción con chorro lluvia, cascada y nebulizado, y con LED RGB y control remoto.
- Наружная часть для монтируемой на потолке, многофункциональной насадки душа из 600x540 мм, с дождевой, каскадной и распыляющей насадками, с красным-зеленым-синим СИД и дистанционным управлением.
- 外露部分，适用于带雨淋、瀑布及喷雾式喷嘴，以及光疗用的 RGB LED灯和遥控器的吊顶嵌入式不锈钢多功能莲蓬头 600x540 mm。

**Chrome**

**Black to White**

**Matt Luxe**

**Matt Golden**

Articolo che necessita impianto idraulico con 1 tubo di alimentazione • Item requiring hydraulic system with 1 supplying pipe • Artikel, der eine Hydraulische Anlage mit 1 Zuführungsrohr benötigt • Article nécessitant d'un système hydraulique avec 1 tuyau d'alimentation • Artículo que necesita instalación hidráulica con 1 tubo de alimentación • Изделию необходима гидросистема с 1 трубами подачи • 产品需要带1条供水管的水力系统

Articoli complementari necessari  
Necessary complementary items  
Notwendige komplementäre Artikel  
Articles complémentaires nécessaires  
Artículos complementarios necesarios  
Необходимые дополнительные предметы  
必须的配套产品

05.2449.7



page 497

- Parte incasso soffione doccia incasso a soffitto, comprensivo di cavo di connessione e trasformatore.
- Built-in part for ceiling-mounted shower head, including connecting cable and transformer.
- UP-Einbaukörper zu UP-Regenbrause zur Deckenmontage, mit Anschlusskabel und Transformator.
- Partie encastrée pour plafond douche encastrée, avec câble de connexion et transformateur.
- Parte empotrable rociador de ducha empotrable para montaje al techo, incluido el cable de conexión y el transformador.
- Встроенная часть для монтируемой на потолке, встроенной насадки душа, с подсоединительным кабелем и трансформатором.
- 吊顶式莲蓬头的预埋件，含电缆和变压器。

**Natural Colour**



93.7293.8

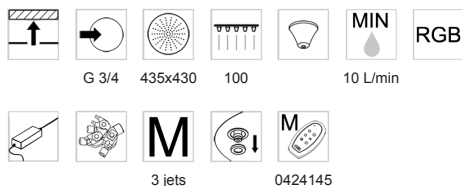
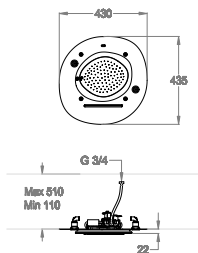
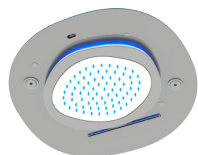

- Parte esterna soffione doccia incasso a soffitto 435x430 mm, multifunzione con getto pioggia, cascata e nebulizzato, e con LED RGB e telecomando.
- External part for built-in ceiling-mounted multifunctional shower head 435x430 mm, with rain, cascade, and nebulisator jets, with RGB LED and remote control.
- Fertigmontageset zu UP-Multifunktions-Regenbrause zur Deckenmontage, 435x430 mm mit Regen-, Wasserfallstrahl und Verneblerdüsen, RGB-LED mit Fernbedienung.
- Partie extérieure pour plafond douche encastrée 435x430 mm, multifonction, avec jets à effet pluie, cascade et de pulvérisation, avec LED RGB et télécommande.
- Parte externa rociador de ducha empotrable para montaje al techo 435x430 mm, multifunción con chorro lluvia, cascada y nebulizado, y con LED RGB y control remoto.
- Наружная часть для монтируемой на потолке, многофункциональной насадки душа из 435x430 мм, с дождевой, каскадной и распыляющей насадками, с красным-зеленым-синим СИД и дистанционным управлением.
- 外露部分，适用于带雨淋、瀑布及喷雾式喷嘴，以及光疗用的 RGB LED灯和遥控器的吊顶嵌入式不锈钢多功能莲蓬头 435x430 mm。

Chrome + Corian®

Black to White + Corian®

Matt Luxe + Corian®

Matt Golden + Corian®

Articolo che necessita impianto idraulico con 1 tubo di alimentazione • Item requiring hydraulic system with 1 supplying pipe • Artikel, der eine Hydraulische Anlage mit 1 Zuführungsrohr benötigt • Article nécessitant d'un système hydraulique avec 1 tuyau d'alimentation • Artículo que necesita instalación hidráulica con 1 tubo de alimentación • Изделию необходима гидросистема с 1 трубами подачи • 产品需要带1条供水管的水力系统

Articoli complementari necessari  
Necessary complementary items  
Notwendige komplementäre Artikel  
Articles complémentaires nécessaires  
Artículos complementarios necesarios  
Необходимые дополнительные предметы  
必须的配套产品

05.2449.6



page 497

- Parte incasso soffione doccia incasso a soffitto, comprensivo di cavo di connessione e trasformatore.
- Built-in part for ceiling-mounted shower head, including connecting cable and transformer.
- UP-Einbaukörper zu UP-Regenbrause zur Deckenmontage, mit Anschlusskabel und Transformator.
- Partie encastrée pour plafond douche encastrée, avec câble de connexion et transformateur.
- Parte empotrable rociador de ducha empotrable para montaje al techo, incluido el cable de conexión y el transformador.
- Встроенная часть для монтируемой на потолке, встроенной насадки душа, с подсоединительным кабелем и трансформатором.
- 吊顶式莲蓬头的预埋件，含电缆和变压器。

Natural Colour

93.7295.8

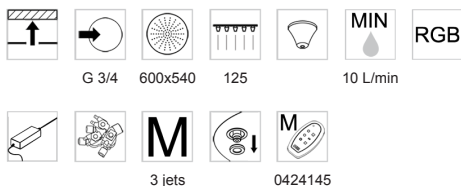
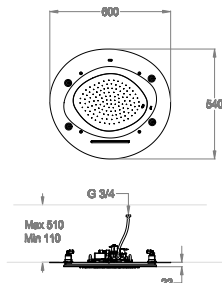

- Parte esterna soffione doccia incasso a soffitto 600x540 mm, multifunzione con getto pioggia, cascata e nebulizzato, e con LED RGB e telecomando.
- External part for built-in ceiling-mounted multifunctional shower head 600x540 mm, with rain, cascade, and nebulisator jets, with RGB LED and remote control.
- Fertigmontageset zu UP-Multifunktions-Regenbrause zur Deckenmontage, 600x540 mm mit Regen-, Wasserfallstrahl und Verneblerdüsen, RGB-LED mit Fernbedienung.
- Partie extérieure pour plafond douche encastrée 600x540 mm, multifonction, avec jets à effet pluie, cascade et de pulvérisation, avec LED RGB et télécommande.
- Parte externa rociador de ducha empotrable para montaje al techo 600x540 mm, multifunción con chorro lluvia, cascada y nebulizado, y con LED RGB y control remoto.
- Наружная часть для монтируемой на потолке, многофункциональной насадки душа из 600x540 мм, с дождевой, каскадной и распыляющей насадками, с красным-зеленым-синим СИД и дистанционным управлением.
- 外露部分，适用于带雨淋、瀑布及喷雾式喷嘴，以及光疗用的 RGB LED灯和遥控器的吊顶嵌入式不锈钢多功能莲蓬头 600x540 mm。

**Chrome + Corian®**

**Black to White + Corian®**

**Matt Luxe + Corian®**

**Matt Golden + Corian®**

Articolo che necessita impianto idraulico con 1 tubo di alimentazione • Item requiring hydraulic system with 1 supplying pipe • Artikel, der eine Hydraulische Anlage mit 1 Zuführungsrohr benötigt • Article nécessitant d'un système hydraulique avec 1 tuyau d'alimentation • Artículo que necesita instalación hidráulica con 1 tubo de alimentación • Изделию необходима гидросистема с 1 трубами подачи • 产品需要带1条供水管的水力系统

Articoli complementari necessari  
Necessary complementary items  
Notwendige komplementäre Artikel  
Articles complémentaires nécessaires  
Artículos complementarios necesarios  
Необходимые дополнительные предметы  
必须的配套产品

05.2449.7



page 497

- Parte incasso soffione doccia incasso a soffitto, comprensivo di cavo di connessione e trasformatore.
- Built-in part for ceiling-mounted shower head, including connecting cable and transformer.
- UP-Einbaukörper zu UP-Regenbrause zur Deckenmontage, mit Anschlusskabel und Transformator.
- Partie encastrée pour plafond douche encastrée, avec câble de connexion et transformateur.
- Parte empotrable rociador de ducha empotrable para montaje al techo, incluido el cable de conexión y el transformador.
- Встроенная часть для монтируемой на потолке, встроенной насадки душа, с подсоединительным кабелем и трансформатором.
- 吊顶式莲蓬头的预埋件，含电缆和变压器。

**Natural Colour**

## 85.7234.7

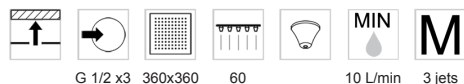
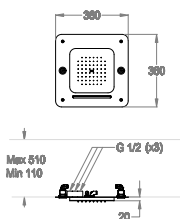

- Parte esterna soffione doccia incasso a soffitto 360x360 mm in acciaio inox, multifunzione con getto pioggia, cascata e nebulizzato.
- External part for built-in ceiling-mounted stainless steel multifunctional shower head 360x360 mm, with rain, cascade and nebulisator jets.
- Fertigmontageset zu UP-Multifunktions-Regenbrause zur Deckenmontage, 360x360 mm aus Edelstahl, mit Regen-, Wasserfallstrahl und Verneblerdüsen.
- Partie extérieure pour plafond douche encastrée 360x360 mm, multifonction, en acier inox, avec jets à effet pluie, cascade et de pulvérisation.
- Parte externa rociador de ducha empotrable para montaje al techo 360x360 mm de acero inoxidable, multifunción con chorro lluvia, cascada y nebulizado.
- Наружная часть для монтируемой на потолке, встроенной многофункциональной насадки душа из нержавеющей стали 360x360 мм, с дождевой, каскадной и распыляющей насадками.
- 外露部分，适用于带雨淋、瀑布及喷雾式喷嘴的吊顶嵌入式不锈钢多功能莲蓬头 360x360 mm。

**Chrome**

**Black to White**

**Matt Luxe**

**Matt Golden**

Articolo che necessita impianto idraulico con 3 tubi di alimentazione • Item requiring hydraulic system with 3 supplying pipes • Artikel, der eine Hydraulische Anlage mit 3 Zuführungshre benötigt • Article nécessitant d'un système hydraulique avec 3 tuyaux d'alimentation • Artículo que necesita instalación hidráulica con 3 tubos de alimentación • Изделию необходима гидросистема с 3 трубами подачи • 产品需要带3供水管的水力系统

Articoli complementari necessari  
Necessary complementary items  
Notwendige komplementäre Artikel  
Articles complémentaires nécessaires  
Artículos complementarios necesarios  
Необходимые дополнительные предметы  
必须的配套产品

**05.2448.8**



page 499

- Parte incasso soffione doccia incasso a soffitto.
- Built-in part for ceiling-mounted shower head.
- UP-Einbaukörper zu UP-Regenbrause zur Deckenmontage.
- Partie encastrée pour plafond douche encastrée.
- Parte empotrable rociador de ducha empotrable para montaje al techo.
- Встроенная часть для монтируемой на потолке, встроенной насадки душа.
- 吊顶嵌入式莲蓬头的预埋件。

**Natural Colour**

85.7238.7

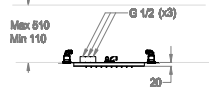
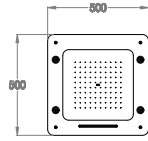

G 1/2 x3

500x500

100

10 L/min

3 jets



- Parte esterna soffione doccia incasso a soffitto 500x500 mm in acciaio inox, multifunzione con getto pioggia, cascata e nebulizzato.
- External part for built-in ceiling-mounted stainless steel multifunctional shower head 500x500 mm, with rain, cascade, and nebulisator jets.
- Fertigmontageset zu UP-Multifunktions-Regenbrause zur Deckenmontage, 500x500 mm aus Edelstahl, mit Regen-, Wasserfallstrahl und Verneblerdüsen.
- Partie extérieure pour plafond douche encastrée 500x500 mm, multifonction, en acier inox, avec jets à effet pluie, cascade et de pulvérisation.
- Parte externa rociador de ducha empotrable para montaje al techo 500x500 mm de acero inoxidable, multifunción con chorro lluvia, cascada y nebulizado.
- Наружная часть для монтируемой на потолке, встроенной многофункциональной насадки душа из нержавеющей стали 500x500 мм, с дождевой, каскадной и распыляющей насадками.
- 外露部分，适用于带雨淋、瀑布及喷雾式喷嘴的吊顶嵌入式不锈钢多功能莲蓬头 500x500 mm。

Chrome

Black to White

Matt Luxe

Matt Golden

Articolo che necessita impianto idraulico con 3 tubi di alimentazione • Item requiring hydraulic system with 3 supplying pipes • Artikel, der eine Hydraulische Anlage mit 3 Zuführungöhre benötigt • Article nécessitant d'un système hydraulique avec 3 tuyaux d'alimentation • Artículo que necesita instalación hidráulica con 3 tubos de alimentación • Изделию необходима гидросистема с 3 трубами подачи • 产品需要带3供水管的水力系统

Articoli complementari necessari  
Necessary complementary items  
Notwendige komplementäre Artikel  
Articles complémentaires nécessaires  
Artículos complementarios necesarios  
Необходимые дополнительные предметы  
必须的配套产品

05.2448.9



page 500

- Parte incasso soffione doccia incasso a soffitto.
- Built-in part for ceiling-mounted shower head.
- UP-Einbaukörper zu UP-Regenbrause zur Deckenmontage.
- Partie encastrée pour plafond douche encastrée.
- Parte empotrable rociador de ducha empotrable para montaje al techo.
- Встроенная часть для монтируемой на потолке, встроенной насадки душа.
- 吊顶嵌入式莲蓬头的预埋件。

Natural Colour

85.7234.8

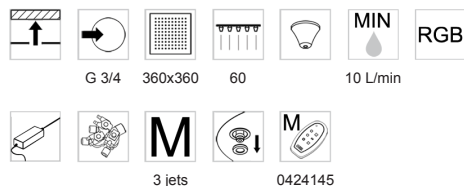
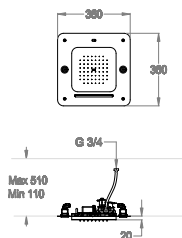
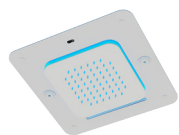

- Parte esterna soffione doccia incasso a soffitto 360x360 mm, multifunzione con getto pioggia, cascata e nebulizzato, e con LED RGB e telecomando.
- External part for built-in ceiling-mounted multifunctional shower head 360x360 mm, with rain, cascade, and nebulisator jets, with RGB LED and remote control.
- Fertigmontageset zu UP-Multifunktions-Regenbrause zur Deckenmontage, 360x360 mm mit Regen-, Wasserfallstrahl und Verneblerdüsen, RGB-LED mit Fernbedienung.
- Partie extérieure pour plafond douche encastrée 360x360 mm, multifonction, avec jets à effet pluie, cascade et de pulvérisation, avec LED RGB et télécommande.
- Parte externa rociador de ducha empotrable para montaje al techo 360x360 mm, multifunción con chorro lluvia, cascada y nebulizado, y con LED RGB y control remoto.
- Наружная часть для монтируемой на потолке, многофункциональной насадки душа из 360x360 мм, с дождевой, каскадной и распыляющей насадками, с красным-зеленым-синим СИД и дистанционным управлением.
- 外露部分，适用于带雨淋、瀑布及喷雾式喷嘴，以及光疗用的 RGB LED灯和遥控器的吊顶嵌入式不锈钢多功能莲蓬头 360x360 mm。

**Chrome**

**Black to White**

**Matt Luxe**

**Matt Golden**

Articolo che necessita impianto idraulico con 1 tubo di alimentazione • Item requiring hydraulic system with 1 supplying pipe • Artikel, der eine Hydraulische Anlage mit 1 Zuführungsrohr benötigt • Article nécessitant d'un système hydraulique avec 1 tuyau d'alimentation • Artículo que necesita instalación hidráulica con 1 tubo de alimentación • Изделию необходима гидросистема с 1 трубами подачи • 产品需要带1条供水管的水力系统

Articoli complementari necessari  
Necessary complementary items  
Notwendige komplementäre Artikel  
Articles complémentaires nécessaires  
Artículos complementarios necesarios  
Необходимые дополнительные предметы  
必须的配套产品

05.2449.8



page 497

- Parte incasso soffione doccia incasso a soffitto, comprensivo di cavo di connessione e trasformatore.
- Built-in part for ceiling-mounted shower head, including connecting cable and transformer.
- UP-Einbaukörper zu UP-Regenbrause zur Deckenmontage, mit Anschlusskabel und Transformator.
- Partie encastrée pour plafond douche encastrée, avec câble de connexion et transformateur.
- Parte empotrable rociador de ducha empotrable para montaje al techo, incluido el cable de conexión y el transformador.
- Встроенная часть для монтируемой на потолке, встроенной насадки душа, с подсоединительным кабелем и трансформатором.
- 吊顶式莲蓬头的预埋件，含电缆和变压器。

**Natural Colour**

85.7238.8

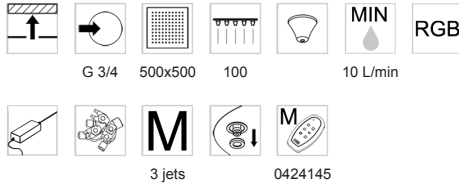
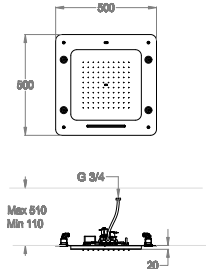
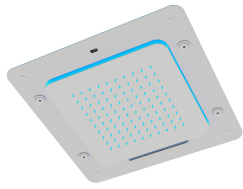

- Parte esterna soffione doccia incasso a soffitto 500x500 mm, multifunzione con getto pioggia, cascata e nebulizzato, e con LED RGB e telecomando.
- External part for built-in ceiling-mounted multifunctional shower head 500x500 mm, with rain, cascade, and nebulisator jets, with RGB LED and remote control.
- Fertigmontageset zu UP-Multifunktions-Regenbrause zur Deckenmontage, 500x500 mm mit Regen-, Wasserfallstrahl und Verneblerdüsen, RGB-LED mit Fernbedienung.
- Partie extérieure pour plafond douche encastrée 500x500 mm, multifonction, avec jets à effet pluie, cascade et de pulvérisation, avec LED RGB et télécommande.
- Parte externa rociador de ducha empotrable para montaje al techo 500x500 mm, multifunción con chorro lluvia, cascada y nebulizado, y con LED RGB y control remoto.
- Наружная часть для монтируемой на потолке, многофункциональной насадки душа из 500x500 мм, с дождевой, каскадной и распыляющей насадками, с красным-зеленым-синим СИД и дистанционным управлением.
- 外露部分，适用于带雨淋、瀑布及喷雾式喷嘴，以及光疗用的 RGB LED灯和遥控器的吊顶嵌入式不锈钢多功能莲蓬头 500x500 mm。

Chrome

Black to White

Matt Luxe

Matt Golden

Articolo che necessita impianto idraulico con 1 tubo di alimentazione • Item requiring hydraulic system with 1 supplying pipe • Artikel, der eine Hydraulische Anlage mit 1 Zuführungsrohr benötigt • Article nécessitant d'un système hydraulique avec 1 tuyau d'alimentation • Artículo que necesita instalación hidráulica con 1 tubo de alimentación • Изделию необходима гидросистема с 1 трубами подачи • 产品需要带1条供水管的水力系统

Articoli complementari necessari  
Necessary complementary items  
Notwendige komplementäre Artikel  
Articles complémentaires nécessaires  
Artículos complementarios necesarios  
Необходимые дополнительные предметы  
必须的配套产品

05.2449.9



page 497

- Parte incasso soffione doccia incasso a soffitto, comprensivo di cavo di connessione e trasformatore.
- Built-in part for ceiling-mounted shower head, including connecting cable and transformer.
- UP-Einbaukörper zu UP-Regenbrause zur Deckenmontage, mit Anschlusskabel und Transformator.
- Partie encastrée pour plafond douche encastrée, avec câble de connexion et transformateur.
- Parte empotrable rociador de ducha empotrable para montaje al techo, incluido el cable de conexión y el transformador.
- Встроенная часть для монтируемой на потолке, встроенной насадки душа, с подсоединительным кабелем и трансформатором.
- 吊顶式莲蓬头的预埋件，含电缆和变压器。

Natural Colour

## 85.7280.8

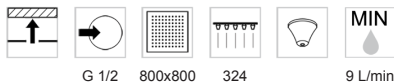
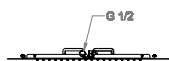
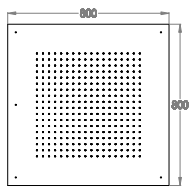

Articoli complementari necessari  
Necessary complementary items  
Notwendige komplementäre Artikel  
Articles complémentaires nécessaires  
Artículos complementarios necesarios  
Необходимые дополнительные предметы  
必须的配套产品

### 05.2448.1



page 500

- Parte esterna soffione doccia incasso a soffitto 800x800 mm in acciaio inox.
- External part for built-in ceiling-mounted stainless steel shower head 800x800 mm.
- Fertigmontageset zu UP-Regenbrause zur Deckenmontage 800x800 mm aus Edelstahl.
- Partie extérieure pour plafond douche encastrée 800x800 mm, en acier inox.
- Parte externa rociador de ducha empotrable para montaje al techo 800x800 mm de acero inoxidable.
- Наружная часть для монтируемой на потолок, встроенной насадки душа из нержавеющей стали 800x800 мм.
- 吊顶嵌入式不锈钢莲蓬头 800x800 mm 的外露部分。

**Chrome**

**Black to White**

**Matt Luxe**

**Matt Golden**

**Natural Colour**

- Parte incasso soffione doccia incasso a soffitto.
- Built-in part for ceiling-mounted shower head.
- UP-Einbaukörper zu UP-Regenbrause zur Deckenmontage.
- Partie encastrée pour plafond douche encastrée.
- Parte empotrable rociador de ducha empotrable para montaje al techo.
- Встроенная часть для монтируемой на потолок, встроенной насадки душа.
- 吊顶嵌入式莲蓬头的预埋件。

85.7281.8

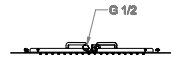
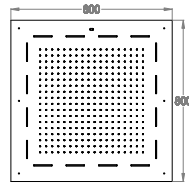

G 1/2

800x800

324

9 L/min

RGB



0424110

Articoli complementari necessari  
Necessary complementary items  
Notwendige komplementäre Artikel  
Articles complémentaires nécessaires  
Artículos complementarios necesarios  
Необходимые дополнительные предметы  
必须的配套产品

05.2447.1

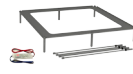

page 498

- Parte esterna soffione doccia incasso a soffitto 800x800 mm in acciaio inox, con LED RGB a basso voltaggio e telecomando di controllo per cromoterapia.
- External part for built-in ceiling-mounted stainless steel shower head 800x800 mm, with low voltage RGB LED and remote control for chromotherapy.
- Fertigmontageset zu UP-Regenbrause zur Deckenmontage, 800x800 mm aus Edelstahl, mit RGB-LED mit Niederspannung und Fernbedienung für Farblichttherapie.
- Partie extérieure pour plafond douche encastrée 800x800 mm, en acier inox, avec LED RGB à basse tension et télécommande pour chromothérapie.
- Parte externa rociador de ducha empotrable para montaje al techo 800x800 mm de acero inoxidable, con LED RGB de bajo voltaje y control remoto para cromoterapia.
- Наружная часть для монтируемой на потолке, встроенной многофункциональной насадки душа из нержавеющей стали 800x800 мм, с красным-зеленым-синим СИД низкого напряжения и дистанционным управлением для хромотерапии.
- 外露部分，适用于带低压 RGB LED灯和遥控器的吊顶嵌入式不锈钢莲蓬头 800x800 mm。

Chrome

Black to White

Matt Luxe

Matt Golden

Natural Colour

- Parte incasso soffione doccia incasso a soffitto, comprensivo di cavo di connessione e trasformatore.
- Built-in part for ceiling-mounted shower head, including connecting cable and transformer.
- UP-Einbaukörper zu UP-Regenbrause zur Deckenmontage, mit Anschlusskabel und Transformator.
- Partie encastrée pour plafond douche encastrée, avec câble de connexion et transformateur.
- Parte empotrable rociador de ducha empotrable para montaje al techo, incluido el cable de conexión y el transformador.
- Встроенная часть для монтируемой на потолке, встроенной насадки душа, с подсоединительным кабелем и трансформатором.
- 吊顶式莲蓬头的预埋件，含电缆和变压器。



## 85.7234.5

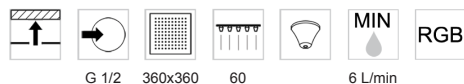
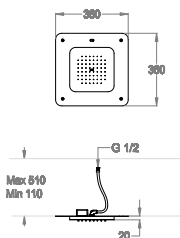
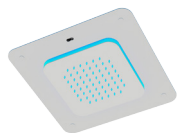

0424110

Articoli complementari necessari  
Necessary complementary items  
Notwendige komplementäre Artikel  
Articles complémentaires nécessaires  
Artículos complementarios necesarios  
Необходимые дополнительные предметы  
必须的配套产品

## 05.2449.8



page 497

- Parte esterna soffione doccia incasso a soffitto 360x360 mm in acciaio inox, con LED RGB a basso voltaggio e telecomando di controllo per cromoterapia.
- External part for built-in ceiling-mounted stainless steel shower head 360x360 mm, with low voltage RGB LED and remote control for chromotherapy.
- Fertigmontageset zu UP-Regenbrause zur Deckenmontage 360x360 mm aus Edelstahl, RGB-LED mit Fernbedienung für Farblichttherapie.
- Partie extérieure pour plafond douche encastrée 360x360 mm, en acier inox, avec LED RGB à basse tension et télécommande pour chromothérapie.
- Parte externa rociador de ducha empotrable para montaje al techo 360x360 mm de acero inoxidable, con LED RGB de bajo voltaje y control remoto para cromoterapia.
- Наружная часть для монтируемой на потолке, встроенной многофункциональной насадки душа из нержавеющей стали 360x360 мм, с красным-зеленым-синим СИД низкого напряжения и дистанционным управлением для хромотерапии.
- 外露部分，适用于带低压 RGB LED灯和遥控器的吊顶嵌入式不锈钢莲蓬头 360x360 mm。

### Chrome

Black to White

Matt Luxe

Matt Golden

### Natural Colour

- Parte incasso soffione doccia incasso a soffitto, comprensivo di cavo di connessione e trasformatore.
- Built-in part for ceiling-mounted shower head, including connecting cable and transformer.
- UP-Einbaukörper zu UP-Regenbrause zur Deckenmontage, mit Anschlusskabel und Transformator.
- Partie encastrée pour plafond douche encastrée, avec câble de connexion et transformateur.
- Parte empotrable rociador de ducha empotrable para montaje al techo, incluido el cable de conexión y el transformador.
- Встроенная часть для монтируемой на потолке, встроенной насадки душа, с подсоединительным кабелем и трансформатором.
- 吊顶式莲蓬头的预埋件，含电缆和变压器。

## 85.7238.5

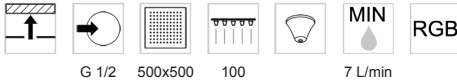
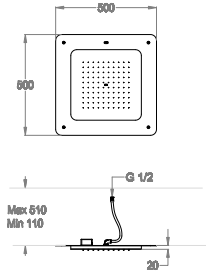

0424110

Articoli complementari necessari  
Necessary complementary items  
Notwendige komplementäre Artikel  
Articles complémentaires nécessaires  
Artículos complementarios necesarios  
Необходимые дополнительные предметы  
必须的配套产品

## 05.2449.9



page 497

- Parte esterna soffione doccia incasso a soffitto 500x500 mm in acciaio inox, con LED RGB a basso voltaggio e telecomando di controllo per cromoterapia.
- External part for built-in ceiling-mounted stainless steel shower head 500x500 mm, with low voltage RGB LED and remote control for chromotherapy.
- Fertigmontageset zu UP-Multifunktions-Regenbrause zur Deckenmontage, 500x500 mm aus Edelstahl, RGB-LED mit Fernbedienung für Farblichttherapie.
- Partie extérieure pour plafond douche encastrée 500x500 mm, en acier inox, avec LED RGB à basse tension et télécommande pour chromothérapie.
- Parte externa rociador de ducha empotrable para montaje al techo 500x500 mm de acero inoxidable, con LED RGB de bajo voltaje y control remoto para cromoterapia.
- Наружная часть для монтируемой на потолке, встроенной многофункциональной насадки душа из нержавеющей стали 500x500 мм, с красным-зеленым-синим СИД низкого напряжения и дистанционным управлением для хромотерапии.
- 外露部分，适用于带低压 RGB LED灯和遥控器的吊顶嵌入式不锈钢莲蓬头 500x500 mm。

## Chrome

Black to White

Matt Luxe

Matt Golden

## Natural Colour

- Parte incasso soffione doccia incasso a soffitto, comprensivo di cavo di connessione e trasformatore.
- Built-in part for ceiling-mounted shower head, including connecting cable and transformer.
- UP-Einbaukörper zu UP-Regenbrause zur Deckenmontage, mit Anschlusskabel und Transformator.
- Partie encastrée pour plafond douche encastrée, avec câble de connexion et transformateur.
- Parte empotrable rociador de ducha empotrable para montaje al techo, incluido el cable de conexión y el transformador.
- Встроенная часть для монтируемой на потолке, встроенной насадки душа, с подсоединительным кабелем и трансформатором.
- 吊顶式莲蓬头的预埋件，含电缆和变压器。

## 14.7270.4

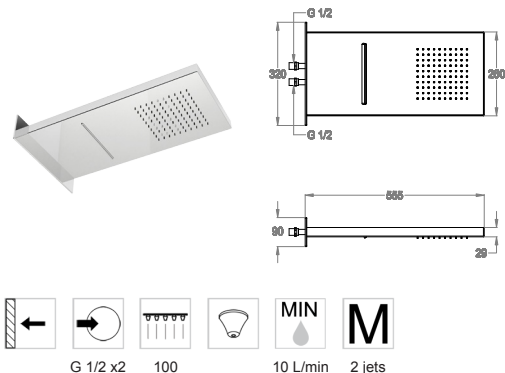

- Soffione doccia a parete 555x260 mm in acciaio inox, multifunzione con getto pioggia e cascata.
- Wall-mounted stainless steel multifunctional shower head 555x260 mm, with rain and cascade jets.
- Multifunktions-Kopfbrause zur Wandmontage 555x260 mm, aus Edelstahl mit Regen- und Wasserfallstrahl.
- Douche de tête murale 555x260 mm en acier inox, multifonction, avec jets à effet pluie et cascade.
- Rociador mural 555x260 mm de acero inoxidable, multifunción con chorro lluvia y cascada.
- Монтируемая на стене многофункциональная насадка душа из нержавеющей стали, 555x260, с дождевой и каскадной насадками.
- 壁装式不锈钢多功能莲蓬头 555x260 mm，带雨淋及瀑布式喷嘴。

**Chrome**

**Black to White**

**Matt Luxe**

**Matt Golden**

Articolo che necessita impianto idraulico con 2 tubi di alimentazione • Item requiring hydraulic system with 2 supplying pipes • Artikel, der eine Hydraulische Anlage mit 2 Zuführungöhre benötigt • Article nécessitant d'un système hydraulique avec 2 tuyaux d'alimentation • Artículo que necesita instalación hidráulica con 2 tubos de alimentación • Изделию необходима гидросистема с 2 трубами подачи • 产品需要带2供水管的水力系统

## 14.7271.4

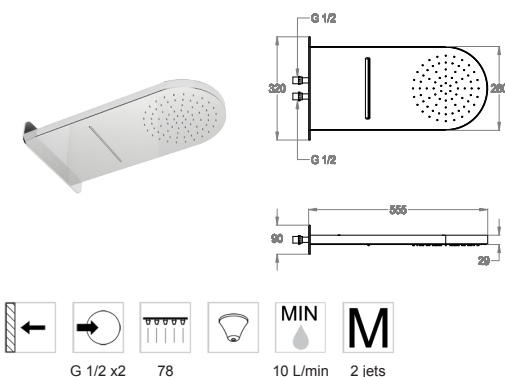

- Soffione doccia a parete 555x260 mm in acciaio inox, multifunzione con getto pioggia e cascata.
- Wall-mounted stainless steel multifunctional shower head 555x260 mm, with rain and cascade jets.
- Multifunktions-Kopfbrause zur Wandmontage 555x260 mm, aus Edelstahl mit Regen- und Wasserfallstrahl.
- Douche de tête murale 555x260 mm en acier inox, multifonction, jet à effet pluie et cascade.
- Rociador mural 555x260 mm de acero inoxidable, multifunción con chorro lluvia y cascada.
- Монтируемая на стене многофункциональная насадка душа из нержавеющей стали, 555x260 мм, с дождевой и каскадной насадками.
- 壁装式不锈钢多功能莲蓬头 555x260 mm，带雨淋及瀑布式喷嘴。

**Chrome**

**Black to White**

**Matt Luxe**

**Matt Golden**

Articolo che necessita impianto idraulico con 2 tubi di alimentazione • Item requiring hydraulic system with 2 supplying pipes • Artikel, der eine Hydraulische Anlage mit 2 Zuführungöhre benötigt • Article nécessitant d'un système hydraulique avec 2 tuyaux d'alimentation • Artículo que necesita instalación hidráulica con 2 tubos de alimentación • Изделию необходима гидросистема с 2 трубами подачи • 产品需要带2供水管的水力系统

