



Synergy Cover 94



Synergy Cover 94



Gli articoli della collezione Synergy Cover 94 sono disponibili nelle famiglie di finiture sotto indicate:
The articles included in Synergy Cover 94 collection are available in the following finishing families:
Die Artikel der Kollektion Synergy Cover 94 sind in den folgenden Ausführungsfamilien lieferbar:
Les articles de la collection Synergy Cover 94 sont disponibles dans les familles finitions suivantes:
Los artículos de la colección Synergy Cover 94 están disponibles en las familias de acabados que se indican a continuación:
Артикулы коллекции Synergy Cover 94 имеются в указанных ниже семействах исполнения:
在Synergy Cover 94系列里的产品备有下列的颜色种类:

Chrome

Chrome + Corian®

Black to White + Corian®

Matt Luxe + Corian®

Matt Golden + Corian®



DATI TECNICI
TECHNICAL DATA
TECHNISCHE DATEN
DONNEES TECHNIQUES
DATOS TÉCNICOS
ТЕХНИЧЕСКИЕ ДАННЫЕ
技术数据

65° (max 80° C)

Temperatura ottimale acqua calda
Optimal hot water temperature
Optimaltemperatur vom warmen Wasser
Température optimale eau chaude
Temperatura óptima del agua caliente
Оптимальная температура горячей воды
最佳的热水温度

3 bar (min 1 - max 5)

Pressione ottimale di esercizio
Optimal operational pressure
Optimaler Betriebsdruck
Pression optimale de fonctionnement
Presión óptima de funcionamiento
Оптимальное рабочее давление
最佳工作压力

0,1 bar (max 1)

Differenza di pressione acqua calda/fredda
Hot/cold water pressure difference
Drucksunterschied vom warmen/kalten Wasser
Différence de pression eau chaude/froide
Diferencia de presión del agua caliente/fría
Разница давления холодной/горячей воды
冷/热水压力差

AVVERTENZE - REMARKS - ANMERKUNGEN - NOTES - NOTA - ПРЕДУПРЕЖДЕНИЯ - 警告

- Per i miscelatori monocomando FIR ITALIA consiglia l'installazione sulle due mandate di rubinetti filtro ispezionabili (Art. 11.0503.2, 11.0505.2), per trattenere eventuali corpi estranei che potrebbero danneggiare gli organi di tenuta della cartuccia.
- For the single lever mixers FIR ITALIA recommends the assembling of removable filter elbow connections (Art. 11.0503.2, 11.0505.2) in order to avoid possible obstructions or damages to the cartridge caused by deposit conveyed by water.
- Für die Einhebelmischer empfiehlt FIR ITALIA die Montage von Eckreguliventilen (Art. 11.0503.2, 11.0505.2), um eventuelle Fremdkörper aufzuhalten, welche die Kartusche beschädigen können.
- Pour les mitigeurs FIR ITALIA conseille le montage de robinets filtre (Art. 11.0503.2, 11.0505.2), afin de retenir éventuels corps étrangers qui peuvent endommager les cartouches.
- FIR ITALIA aconseja instalar los mezcladores monomando en los dos lados de descarga de los grifos filtro inspeccionable (Art. 11.0503.2, 11.0505.2) para retener los posibles cuerpos extraños que puedan dañar los órganos de estanqueidad del cartucho.
- Для одноручковых смесителей FIR ITALIA рекомендует на двух подающих трубах кранов устанавливать проверяемые фильтры (Art. 11.0503.2, 11.0505.2), для задержания возможных посторонних тел, которые могли бы повредить детали, обеспечивающие герметичность картриджа.
- 对于单把龙头 FIR ITALIA建议装配可卸式滤器的弯接头 (型号11.0503.2, 11.0505.2), 以避免可能出现的障碍物或供水中的沉淀物对阀芯造成损害。

FIR ITALIA si riserva, ogni qualvolta si rendesse necessario, di apportare modifiche tecniche ed estetiche senza obbligo di preavviso. - FIR ITALIA, whenever necessary, reserves itself the right of deciding technical and aesthetic modifications without prior notice. - FIR ITALIA ist ausdrücklich dazu berechtigt, technische und ästhetische Änderungen an ihre einigen Produkte ohne vorherige Mitteilung vorzunehmen. FIR ITALIA se réserve le droit d'apporter des modifications techniques et esthétiques sans avis préalable. - FIR ITALIA se reserva el derecho, si lo considera necesario, de aportar modificaciones técnicas sin obligación de previo aviso. - FIR ITALIA оставляет за собой право во всех случаях, когда это будет необходимо, вносить технические и эстетические изменения без обязательства производить предварительное уведомление. - FIR ITALIA, 在必要时, 保留技术和外观修改的決定权, 恕不另行通知。

94.1120.0

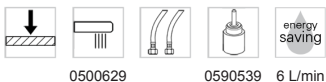
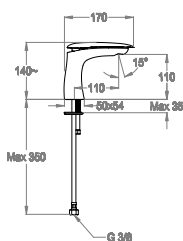

- Miscelatore lavabo h. 140 mm, interasse 110 mm, senza scarico e senza foro per salterello.
- Wash basin mixer, 140 mm high, center distance 110 mm long, without pop-up drain and hole for pull-rod.
- Waschtisch-Einhebelmischer, Höhe 140 mm, Ausladung 110 mm, ohne Ablaufgarnitur und Loch für Zugstange.
- Mitigeur de lavabo, hauteur 140 mm, entraxe 110 mm, sans vidage ni trou pour tirette.
- Monomando de lavabo, altura 140 mm, distancia entre los ejes 110 mm, sin desagüe y sin agujero para tirador.
- Смеситель для умывальника высотой 140 мм, межос.расстояние 110 мм, без слива и без отверстия для выталкивающего механизма донного клапана.
- 面盆龙头, 140 mm高, 轴间距 110 mm, 不带提拉去水和拉杆孔。

Chrome

Chrome + Corian®

Black to White + Corian®

Matt Luxe + Corian®

Matt Golden + Corian®

94.1120.1

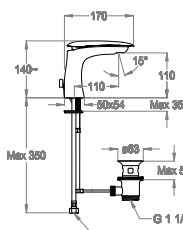

- Miscelatore lavabo h. 140 mm, interasse 110 mm, con scarico e salterello.
- Wash basin mixer 140 mm high, center distance 110 mm long, with pop-up drain and pull-rod.
- Waschtisch-Einhebelmischer, Höhe 140 mm, Ausladung 110 mm, mit Ablaufgarnitur und Zugstange.
- Mitigeur de lavabo, hauteur 140 mm, entraxe 110 mm, avec vidage et tirette.
- Monomando de lavabo, altura 140 mm, distancia entre los ejes 110 mm, con desagüe y tirador completo.
- Смеситель для умывальника высотой 140 мм, межос.расстояние 110 мм, со сливом и донным клапаном.
- 面盆龙头, 140 mm高, 轴间距 110 mm, 带提拉去水和拉杆。

Chrome

Chrome + Corian®

Black to White + Corian®

Matt Luxe + Corian®

Matt Golden + Corian®

94.1130.0

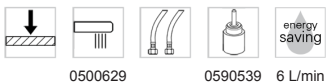
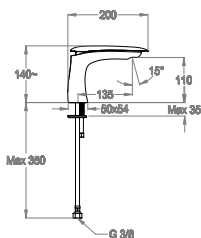

- Miscelatore lavabo h. 140 mm, interasse 135 mm, senza scarico e senza foro per salterello.
- Wash basin mixer, 140 mm high, center distance 135 mm long, without pop-up drain and hole for pull-rod.
- Waschtisch-Einhebelmischer, Höhe 140 mm, Ausladung 135 mm, ohne Ablaufgarnitur und Loch für Zugstange.
- Mitigeur de lavabo, hauteur 140 mm, entraxe 135 mm, sans vidage ni trou pour tirette.
- Monomando de lavabo, altura 140 mm, distancia entre los ejes 135 mm, sin desagüe y sin agujero para tirador.
- Смеситель для умывальника высотой 140 мм, межос.расстояние 135 мм, без слива и без отверстия для выталкивающего механизма донного клапана.
- 面盆龙头, 140 mm高, 轴间距 135 mm, 不带提拉去水和拉杆孔。

Chrome

Chrome + Corian®

Black to White + Corian®

Matt Luxe + Corian®

Matt Golden + Corian®

94.1130.1

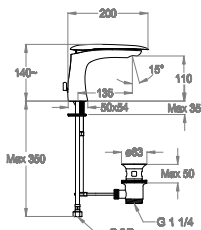

- Miscelatore lavabo h. 140 mm, interasse 135 mm, con scarico e salterello.
- Wash basin mixer 140 mm high, center distance 135 mm long, with pop-up drain and pull-rod.
- Waschtisch-Einhebelmischer, Höhe 140 mm, Ausladung 135 mm, mit Ablaufgarnitur und Zugstange.
- Mitigeur de lavabo, hauteur 140 mm, entraxe 135 mm, avec vidage et tirette.
- Monomando de lavabo, altura 140 mm, distancia entre los ejes 135 mm, con desagüe y tirador completo.
- Смеситель для умывальника высотой 140 мм, межос.расстояние 135 мм, со сливом и донным клапаном.
- 面盆龙头, 140 mm高, 轴间距 135 mm, 带提拉去水和拉杆。

Chrome

Chrome + Corian®

Black to White + Corian®

Matt Luxe + Corian®

Matt Golden + Corian®

93.1140.0

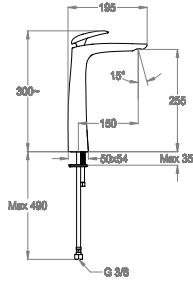

- Miscelatore lavabo h. 300 mm, interasse 150 mm, senza scarico e senza foro per salterello.
- Wash basin mixer, 300 mm high, center distance 150 mm long, without pop-up drain and hole for pull-rod.
- Waschtisch-Einhebelmischer, Höhe 300 mm, Ausladung 150 mm, ohne Ablaufgarnitur und Loch für Zugstange.
- Mitigeur de lavabo, hauteur 300 mm, entraxe 150 mm, sans vidage ni trou pour tirette.
- Monomando de lavabo, altura 300 mm, distancia entre los ejes 150 mm, sin desagüe y sin agujero para tirador.
- Смеситель для умывальника высотой 300 мм, межос.расстояние 150 мм, без слива и без отверстия для выталкивающего механизма донного клапана.
- 面盆龙头，300 mm高，轴间距150 mm，不带提拉去水和拉杆孔。

Chrome

Chrome + Corian®

Black to White + Corian®

Matt Luxe + Corian®

Matt Golden + Corian®

93.1150.0

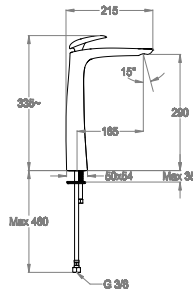

- Miscelatore lavabo h. 335 mm, interasse 165 mm, senza scarico e senza foro per salterello.
- Wash basin mixer, 335 mm high, center distance 165 mm long, without pop-up drain and hole for pull-rod.
- Waschtisch-Einhebelmischer, Höhe 335 mm, Ausladung 165 mm, ohne Ablaufgarnitur und Loch für Zugstange.
- Mitigeur de lavabo, hauteur 335 mm, entraxe 165 mm, sans vidage ni trou pour tirette.
- Monomando de lavabo, altura 335 mm, distancia entre los ejes 165 mm, sin desagüe y sin agujero para tirador.
- Смеситель для умывальника высотой 335 мм, межос.расстояние 165 мм, без слива и без отверстия для выталкивающего механизма донного клапана.
- 面盆龙头，335 mm高，轴间距165 mm，不带提拉去水和拉杆孔。

Chrome

Chrome + Corian®

Black to White + Corian®

Matt Luxe + Corian®

Matt Golden + Corian®

93.1010.8

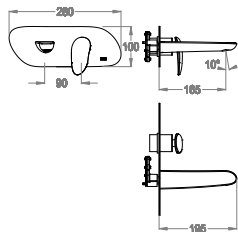

0500629 0590576 6 L/min EN 817

Articoli complementari necessari
Necessary complementary items
Notwendige komplementäre Artikel
Articles complémentaires nécessaires
Artículos complementarios necesarios
Необходимые дополнительные предметы
必须的配套产品

Articoli complementari facoltativi
Optional complementary items
Optional-komplementäre Artikel
Articles complémentaires optionnels
Artículos complementarios opcionales
Необязательные дополнительные предметы
可选的配套产品

93.1020.8

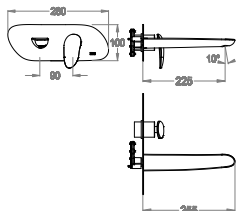

0500629 0590576 6 L/min EN 817

Articoli complementari necessari
Necessary complementary items
Notwendige komplementäre Artikel
Articles complémentaires nécessaires
Artículos complementarios necesarios
Необходимые дополнительные предметы
必须的配套产品

Articoli complementari facoltativi
Optional complementary items
Optional-komplementäre Artikel
Articles complémentaires optionnels
Artículos complementarios opcionales
Необязательные дополнительные предметы
可选的配套产品

- Parte esterna miscelatore lavabo incasso a parete con piastra, lunghezza 195 mm, interasse 165 mm.
- External part for wall-mounted built-in basin mixer with plate, 195 mm long, center distance 165 mm long.
- Fertigmontageset zu Waschtisch-Einhebelmischer für UP-Montage, mit Abdeckplatte, Länge 195 mm, Ausladung 165 mm.
- Partie extérieure pour mitigeur de lavabo encastré avec plaque, longueur 195 mm, entraxe 165 mm.
- Parte externa para monomando de lavabo empotrable con placa, longitud 195 mm, distancia entre los ejes 165 mm.
- Внешняя часть смесителя для умывальника, встраиваемого в стену, с пластиной, длина 195 мм, межосевое расстояние 165 мм.
- 外露部分, 用于带面板, 长195 mm, 轴间距165 mm的壁嵌式面盆龙头。

Chrome

Chrome + Corian®

Black to White + Corian®

Matt Luxe + Corian®

Matt Golden + Corian®

05.1000.0



page 27

- Sistema incasso universale FirUnico®.
- FirUnico® universal built-in system.
- FirUnico® universelles UP-Einbausystem.
- Système encastré universel FirUnico®.
- Sistema empotrable universal FirUnico®.
- Универсальная FirUnico® система встройки.
- FirUnico®通用嵌入式系统。

Raw Material

05.0038.0



page 512

- Kit prolunga 20 mm per FirUnico®.
- Extension kit for FirUnico®, 20 mm long.
- Verlängerungssatz für FirUnico®, 20 mm.
- Jeu de rallonge pour FirUnico®, 20 mm.
- Extensión 20 mm para FirUnico®.
- Комплект удлинителя 20 мм для универсальной FirUnico® системы встройки в стену.
- FirUnico®通用嵌入式系统的延伸套装, 长20 mm。

Natural Colour

93.1810.8 NEW

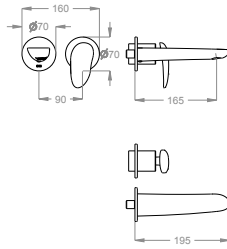

0500629 6 L/min

Articoli complementari necessari
Necessary complementary items
Notwendige komplementäre Artikel
Articles complémentaires nécessaires
Artículos complementarios necesarios
Необходимые дополнительные предметы
必须的配套产品

05.8035.6



page 492

- Parte esterna miscelatore lavabo incasso a parete, lunghezza 195 mm, interasse 165 mm.
- External part for wall-mounted built-in basin mixer, 195 mm long, center distance 165 mm long.
- Fertigmontageset zu Waschtisch-Einhebelmischer für UP-Montage, Länge 195 mm, Ausladung 165 mm.
- Partie extérieure pour mitigeur de lavabo encastré, longueur 195 mm, entraxe 165 mm.
- Parte externa para monomando de lavabo empotrable, longitud 195 mm, distancia entre los ejes 165 mm.
- Внешняя часть смесителя для умывальника, встраиваемого в стену, длина 195 мм, межосевое расстояние 165 мм.
- 外露部分，用于，长195 mm，轴间距165 mm的壁嵌式面盆龙头。

Chrome

Chrome + Corian®

Black to White + Corian®

Matt Luxe + Corian®

Matt Golden + Corian®

93.1820.8 NEW

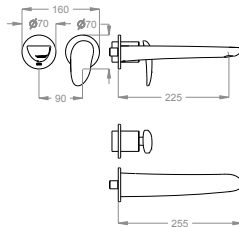

0500629 6 L/min

Articoli complementari necessari
Necessary complementary items
Notwendige komplementäre Artikel
Articles complémentaires nécessaires
Artículos complementarios necesarios
Необходимые дополнительные предметы
必须的配套产品

05.8035.6



page 492

- Parte esterna miscelatore lavabo incasso a parete, lunghezza 255 mm, interasse 225 mm.
- External part for wall-mounted built-in basin mixer, 255 mm long, center distance 225 mm long.
- Fertigmontageset zu Waschtisch-Einhebelmischer für UP-Montage, Länge 255 mm, Ausladung 225 mm.
- Partie extérieure pour mitigeur de lavabo encastré, longueur 255 mm, entraxe 225 mm.
- Parte externa para monomando de lavabo empotrable, longitud 255 mm, distancia entre los ejes 225 mm.
- Внешняя часть смесителя для умывальника, встраиваемого в стену, длина 255 мм, межосевое расстояние 225 мм.
- 外露部分，用于，长255 mm，轴间距225 mm的壁嵌式面盆龙头。

Chrome

Chrome + Corian®

Black to White + Corian®

Matt Luxe + Corian®

Matt Golden + Corian®

Raw Material

- Parte incasso miscelatore a parete ad una uscita.
- Built-in part for wall-mounted one-way mixer.
- UP-Einbaukörper für Einweg-Einhebelmischer.
- Partie encastrée pour mitigeur à une sortie.
- Parte empotrable mezclador monomando una salida.
- Встроенная часть одноходового смесителя.
- 壁装式单出水口龙头的预埋件。

93.1300.8

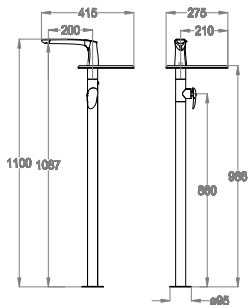

- Parte esterna miscelatore lavabo a pavimento, h. 1100 mm, interasse 200 mm, con mensola portaoggetti in DuPont™ Corian®.
- External part for floor-mounted wash basin mixer, 1100 mm high, centre distance 200 mm long, with shelf in DuPont™ Corian®.
- Fertigmontageset zu bodenstehendem Waschtisch-Einhebelmischer, Höhe 1100 mm, Ausladung 200 mm mit Ablagefläche in DuPont™ Corian®.
- Partie extérieure pour mitigeur lavabo pour montage sur sol, hauteur 1100 mm, entraxe 200 mm, avec plateau en DuPont™ Corian®.
- Parte externa monomando de lavabo al suelo, altura 1100 mm, distancia entre los ejes 200 mm, con repisa de DuPont™ Corian®.
- Наружная часть для монтируемого на полу смесителя умывальника, высотой 1100 мм, центральное расстояние 200 мм, с полкой из материала DuPont™ Corian®.
- 落地式面盆冷热水混合龙头的外露部分，1100 mm高，中心距 200 mm长，带 DuPont™ Corian® 架子。

Chrome

Chrome + Corian®

Black to White + Corian®

Matt Luxe + Corian®

Matt Golden + Corian®



0500629 0590538 6 L/min

Articoli complementari necessari
Necessary complementary items
Notwendige komplementäre Artikel
Articles complémentaires nécessaires
Artículos complementarios necesarios
Необходимые дополнительные предметы
必须的配套产品

05.2146.4

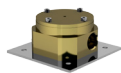

page 491

- Parte incasso miscelatore.
- Built-in part for mixer.
- UP-Einbaukörper zu Einhebelmischer.
- Partie encastrée pour mitigeur.
- Parte empotrable mezclador monomando.
- Встроенная часть для смесителя.
- 龙头的预埋件。

Raw Material

93.4411.4

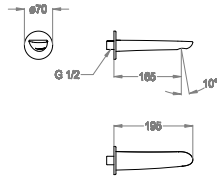

0500629 6 L/min

- Bocca di erogazione a parete, ingresso acqua 1/2", interasse 165 mm, lunghezza 195 mm.
- Wall-mounted water spout 1/2", center distance 165 mm long, complete length 195 mm.
- Wandauslauf 1/2", Ausladung 165 mm, Länge 195 mm.
- Bec mural, arrivée d'eau 1/2", entraxe 165 mm, longueur 195 mm.
- Caño mural, entrada agua 1/2", distancia entre los ejes 165 mm, longitud 195 mm.
- Настенный излив, выпуск воды 1/2", межос.расстояние 165 мм, длина 195 мм.
- 壁装式水嘴1/2", 轴间距165 mm, 195 mm 长。

Chrome

Black to White

Matt Luxe

Matt Golden

93.4421.4

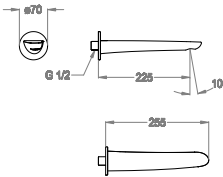

0500629 6 L/min

- Bocca di erogazione a parete, ingresso acqua 1/2", interasse 225 mm, lunghezza 255 mm.
- Wall-mounted water spout 1/2", center distance 225 mm long, complete length 255 mm.
- Wandauslauf 1/2", Ausladung 225 mm, Länge 255 mm.
- Bec mural, arrivée d'eau 1/2", entraxe 225 mm, longueur 255 mm.
- Caño mural, entrada agua 1/2", distancia entre los ejes 225 mm, longitud 255 mm.
- Настенный излив, выпуск воды 1/2", межос.расстояние 225 мм, длина 255 мм.
- 壁装式水嘴1/2", 轴间距225 mm, 255 mm 长。

Chrome

Black to White

Matt Luxe

Matt Golden

93.5105.0

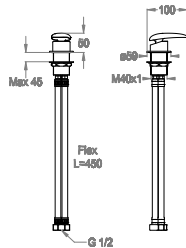

G 1/2 (F) G 1/2 (F) 0590538

- Miscelatore al piano per bocca di erogazione.
- Deck-mounted mixer for water spout.
- Einhebelmischer für Auslauf.
- Mitigeur sur plan pour bec.
- Mezclador de encimera para caño.
- Настольный смеситель к изливу.
- 台装式龙头的水嘴。

Chrome

Chrome + Corian®

Black to White + Corian®

Matt Luxe + Corian®

Matt Golden + Corian®

94.2101.1

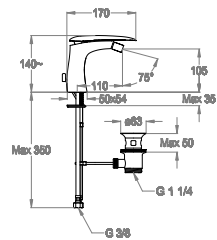

0500636 0590539 0410040

- Miscelatore bidet h. 140 mm, interasse 110 mm, con scarico e salterello.
- Bidet mixer, 140 mm high, center distance 110 mm long, with pop-up drain and pull-rod.
- Bidet-Einhebelmischer Höhe 140 mm, Ausladung 110 mm, mit Ablaufgarnitur und Zugstange.
- Mitigeur de bidet hauteur 140 mm, entraxe 110 mm, avec vidage et tirette.
- Monomando bidé altura 140 mm, distancia entre los ejes 110 mm, con desagüe y tirador completo.
- Смеситель для биде высотой 140 мм, межос.расстояние 110 мм, со сливом и донным клапаном.
- 净身盆龙头, 140 mm高, 轴间距110 mm, 带提拉去水和拉杆。

Chrome

Chrome + Corian®

Black to White + Corian®

Matt Luxe + Corian®

Matt Golden + Corian®

93.3401.7 NEW

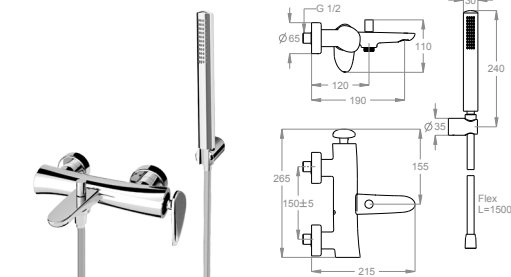

- Miscelatore vasca esterno a parete con deviatore e doccetta duplex.
- Wall-mounted bath mixer with diverter and shower set.
- AP-Wannenfüll- und Brausearmatur mit Umstellventil und Brausegarnitur.
- Mitigeur bain/douche mural avec inverseur et ensemble douche.
- Mezclador monomando para baño/ducha mural con inversor y ducha de mano duplex.
- Смеситель наружный настенный для ванной с переключателем и душем дуплекс.
- 带分流阀和手持花洒的壁装式浴缸龙头。

Chrome

Chrome + Corian®

Black to White + Corian®

Matt Luxe + Corian®

Matt Golden + Corian®

93.3400.0



- Miscelatore vasca esterno a parete con deviatore e attacco flex.
- Wall-mounted bath mixer with diverter and flex hose connection.
- AP-Wannenfüll- und Brausearmatur mit Umstellventil und Verbindung für Brauseschlauch.
- Mitigeur bain/douche mural avec inverseur et raccord flexible.
- Mezclador monomando para baño/ducha mural con inversor y conexión flex.
- Смеситель наружный настенный для ванной с переключателем и гибким креплением.
- 带分流阀和软管接头的壁装式浴缸龙头。

Chrome

Chrome + Corian®

Black to White + Corian®

Matt Luxe + Corian®

Matt Golden + Corian®

93.3120.4



- Gruppo bordo vasca a due fori al piano.
- Two-hole deck-mounted bath mixer.
- Zweifloch-Wannenrandarmatur.
- Mitigeur deux trous pour bord de baignoire.
- Monomando de encimera a dos agujeros.
- Комплект для установки на борту ванной с двумя отверстиями.
- 两孔台装式浴缸套装。

Chrome

Chrome + Corian®

Black to White + Corian®

Matt Luxe + Corian®

Matt Golden + Corian®

93.3150.4

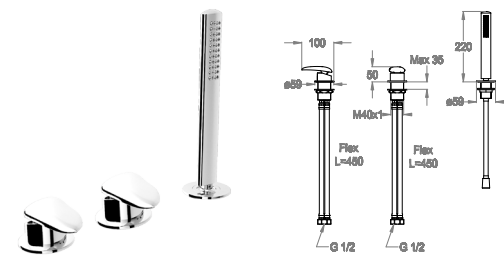

- Gruppo bordo vasca a tre fori al piano, con deviatore e doccetta duplex, senza bocca.
- Three-hole deck-mounted bath mixer with diverter and shower set, without spout.
- Dreiloch-Wannenrandarmatur mit Umstellventil und Schlupfbrause, ohne Auslauf.
- Mitigeur trois trous pour bord de baignoire avec inverseur et ensemble douche, sans bec.
- Monomando de encimera a tres agujeros con inversor y ducha de mano duplex, sin caño.
- Комплект для установки на борту ванной с тремя отверстиями, с переключателем и душем дуплекс, без излива.
- 带分流阀和手持花洒的三孔台装式浴缸套装，不含水嘴。

Chrome

Chrome + Corian®

Black to White + Corian®

Matt Luxe + Corian®

Matt Golden + Corian®

93.3140.4

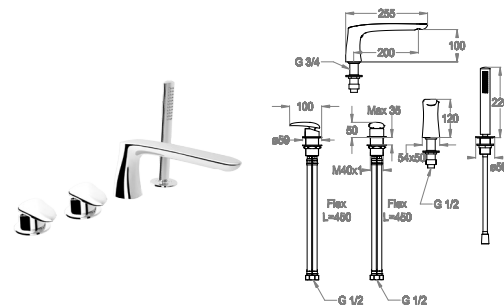

- Gruppo bordo vasca a quattro fori al piano, con deviatore e doccetta duplex.
- Four-hole deck-mounted bath mixer with diverter and shower set.
- Vierloch-Wannenrandarmatur, mit Umstellventil und Schlupfbrause.
- Mitigeur quatre trous pour bord de baignoire avec inverseur et ensemble douche.
- Monomando de encimera a cuatro agujeros con inversor y ducha de mano duplex.
- Комплект для установки на борту ванной с четырьмя отверстиями, с переключателем и душем дуплекс.
- 带分流阀和手持花洒的四孔台装瀑布式浴缸套装。

Chrome

Chrome + Corian®

Black to White + Corian®

Matt Luxe + Corian®

Matt Golden + Corian®

05.0080.0

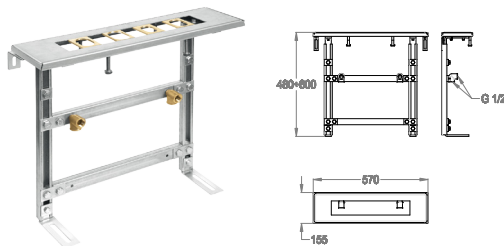

- Sistema di montaggio per bordo vasca con fissaggio a pavimento.
- Assembly system for deck-mounted bath mixer with floor fixing.
- Montagesystem für Wannenrand mit Befestigung am Boden.
- Système de montage pour bord de baignoire avec fixation au sol.
- Sistema de montaje para borde bañera con fijación en el suelo.
- Система установки на борту ванной с напольным креплением.
- 带地台固定的台装式浴缸龙头组装套件。

Raw Material

05.0081.0

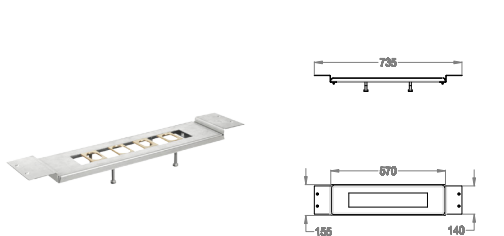

- Sistema di montaggio per bordo vasca con fissaggio al piano.
- Assembly system for deck-mounted bath mixer with deck fixing.
- Montagesystem für Wannenrand mit Befestigung am Rand.
- Système de montage pour bord de baignoire avec fixation sur plan.
- Sistema de montaje para borde bañera con fijación en la encimera.
- Система установки на борту ванной с настольным креплением.
- 带台上固定的台装式浴缸龙头组装套件。

Raw Material

93.3300.8

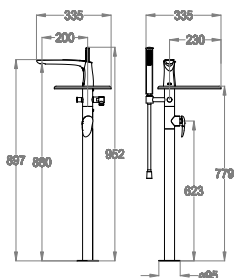

- Parte esterna miscelatore bordo vasca a pavimento, con deviatore, doccia duplex e mensola portaoggetti in DuPont™ Corian®.
- External part for floor-mounted bath mixer, with diverter, shower set and shelf in DuPont™ Corian®.
- Fertigmontageset zu bodenstehendem Wannen-Einhebelmischer, Umstellventil und Brausegarnitur mit Ablagefläche in DuPont™ Corian®.
- Partie extérieure pour mitigeur bain pour montage sur sol, avec inverseur, ensemble douche et plateau en DuPont™ Corian®.
- Parte externa monomando de bañera al suelo, con inversor, ducha de mano duplex y repisa de DuPont™ Corian®.
- Наружная часть для монтируемого на полу смесителя ванны, с отклонителем, душевым комплектом и с полкой из материала DuPont™ Corian®.
- 落地式浴缸冷热水混合龙头的外露部分，带切换阀、淋浴组合和 DuPont™ Corian® 架子。

Chrome

Chrome + Corian®

Black to White + Corian®

Matt Luxe + Corian®

Matt Golden + Corian®



0500624 0540088 0590538 1500mm

Articoli complementari necessari
Necessary complementary items
Notwendige komplementäre Artikel
Articles complémentaires nécessaires
Artículos complementarios necesarios
Необходимые дополнительные предметы
必须的配套产品

05.2146.4

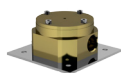

page 491

- Parte incasso miscelatore.
- Built-in part for mixer.
- UP-Einbaukörper zu Einhebelmischer.
- Partie encastrée pour mitigeur.
- Parte empotrable mezclador monomando.
- Встроенная часть для смесителя.
- 龙头的预埋件。

Raw Material

93.4411.5

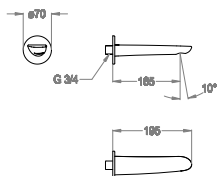

- Bocca di erogazione a parete, ingresso acqua 3/4", interasse 165 mm, lunghezza 195 mm.
- Wall-mounted water spout 3/4", center distance 165 mm long, complete length 195 mm.
- Wandauslauf 3/4", Ausladung 165 mm, Länge 195 mm.
- Bec mural, arrivée d'eau 3/4", entraxe 165 mm, longueur 195 mm.
- Caño mural, entrada agua 3/4", distancia entre los ejes 165 mm, longitud 195 mm.
- Настенный излив, выпуск воды 3/4", межос.расстояние 165 мм, длина 195 мм.
- 壁装式水嘴3/4"，轴间距165 mm，195 mm长。

Chrome

Black to White

Matt Luxe

Matt Golden



0500624

93.4421.5

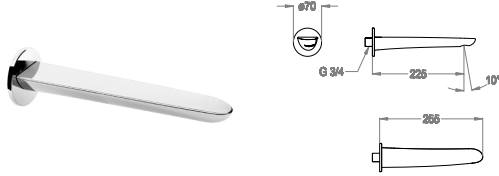

0500624

- Bocca di erogazione a parete, ingresso acqua 3/4", interasse 225 mm, lunghezza 255 mm.
- Wall-mounted water spout 3/4", center distance 225 mm long, complete length 255 mm.
- Wandauslauf 3/4", Ausladung 225 mm, Länge 255 mm.
- Bec mural, arrivée d'eau 3/4", entraxe 225 mm, longueur 255 mm.
- Caño mural, entrada agua 3/4", distancia entre los ejes 225 mm, longitud 255 mm.
- Настенный излив, выпуск воды 3/4", межос.расстояние 225 мм, длина 255 мм.
- 壁装式水嘴3/4", 轴间距225 mm, 255 mm 长。

Chrome

Black to White

Matt Luxe

Matt Golden

05.4793.1

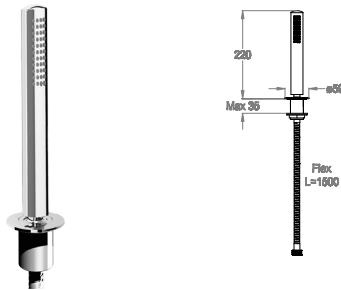

G 1/2 (F) 0500715

L=1500

- Doccetta bordo vasca.
- Deck-mounted hand shower.
- Schlupfbrause.
- Douchette bord baignoire.
- Ducha de encimera.
- Душевая лейка на борт ванной.
- 缸边手持花洒。

Chrome

Black to White

Matt Luxe

Matt Golden

93.5105.0

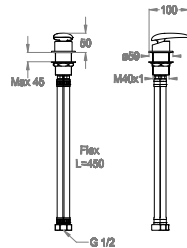

G 1/2 (F) G 1/2 (F) 0590538

- Miscelatore al piano per bocca di erogazione.
- Deck-mounted mixer for water spout.
- Einhebelmischer für Auslauf.
- Mitigeur sur plan pour bec.
- Mezclador de encimera para caño.
- Настольный смеситель к изливу.
- 台装式龙头的水嘴。

Chrome

Chrome + Corian®

Black to White + Corian®

Matt Luxe + Corian®

Matt Golden + Corian®

93.5015.8

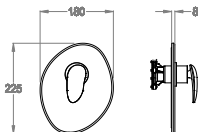

- Parte esterna miscelatore doccia incasso a parete a una uscita.
- External part for wall-mounted built-in one-way shower mixer.
- Fertigmontageset zu UP-Brausearmatur, Einweg.
- Partie extérieure pour mitigeur de douche encastré à une sortie.
- Parte externa para monomando ducha empotrable de una salida.
- Внешняя часть смесителя для душа, встраиваемого в стену, в одним выходом.
- 壁嵌式单通淋浴龙头的外露部分。

Chrome

Chrome + Corian®

Black to White + Corian®

Matt Luxe + Corian®

Matt Golden + Corian®



0590576

EN 817

Articoli complementari necessari
Necessary complementary items
Notwendige komplementäre Artikel
Articles complémentaires nécessaires
Artículos complementarios necesarios
Необходимые дополнительные предметы
必须的配套产品

05.1000.0



page 27

- Sistema incasso universale FirUnico®.
- FirUnico® universal built-in system.
- FirUnico® universelles UP-Einbausystem.
- Système encastré universel FirUnico®.
- Sistema empotrable universal FirUnico®.
- Универсальная FirUnico® система встройки.
- FirUnico®通用嵌入式系统。

Raw Material

Articoli complementari facoltativi
Optional complementary items
Optional-komplementäre Artikel
Articles complémentaires optionnels
Artículos complementarios opcionales
Необязательные дополнительные предметы
可选的配套产品

05.0038.0



page 512

- Kit prolunga 20 mm per FirUnico®.
- Extension kit for FirUnico®, 20 mm long.
- Verlängerungssatz für FirUnico®, 20 mm.
- Jeu de rallonge pour FirUnico®, 20 mm.
- Extensión 20 mm para FirUnico®.
- Комплект удлинителя 20 мм для универсальной FirUnico® системы встройки в стену.
- FirUnico®通用嵌入式系统的延伸套装，长 20 mm。

Natural Colour

93.5017.8

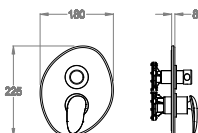

- Parte esterna miscelatore doccia incasso a parete con deviatore a due uscite.
- External part for wall-mounted built-in shower mixer with two-way diverter.
- Fertigmontageset zu UP- Brausearmatur, mit Zweiweg-Umstellventil.
- Partie extérieure pour mitigeur de douche encastré avec inverseur à deux sorties.
- Parte externa para mezclador monomando ducha empotrable con inversor de dos salidas.
- Внешняя часть смесителя для душа, встраиваемого в стену, с переключателем на два выхода.
- 外露部分，用于带两路分流阀的壁嵌式淋浴龙头。

Chrome

Chrome + Corian®

Black to White + Corian®

Matt Luxe + Corian®

Matt Golden + Corian®



0590576

0590574

EN 817

Articoli complementari necessari
Necessary complementary items
Notwendige komplementäre Artikel
Articles complémentaires nécessaires
Artículos complementarios necesarios
Необходимые дополнительные предметы
必须的配套产品

05.1000.0



page 27

- Sistema incasso universale FirUnico®.
- FirUnico® universal built-in system.
- FirUnico® universelles UP-Einbausystem.
- Système encastré universel FirUnico®.
- Sistema empotrable universal FirUnico®.
- Универсальная FirUnico® система встройки.
- FirUnico®通用嵌入式系统。

Raw Material

Articoli complementari facoltativi
Optional complementary items
Optional-komplementäre Artikel
Articles complémentaires optionnels
Artículos complementarios opcionales
Необязательные дополнительные предметы
可选的配套产品

05.0038.0



page 512

- Kit prolunga 20 mm per FirUnico®.
- Extension kit for FirUnico®, 20 mm long.
- Verlängerungssatz für FirUnico®, 20 mm.
- Jeu de rallonge pour FirUnico®, 20 mm.
- Extensión 20 mm para FirUnico®.
- Комплект удлинителя 20 мм для универсальной FirUnico® системы встройки в стену.
- FirUnico®通用嵌入式系统的延伸套装，长 20 mm。

Natural Colour

93.5018.8

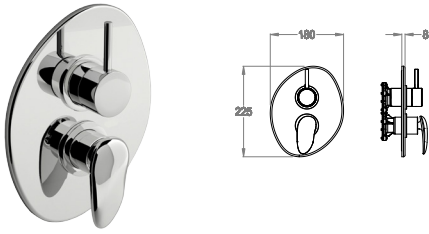

0590576 0590577 EN 817

- Parte esterna miscelatore doccia incasso a parete con deviatore a tre uscite.
- External part for wall-mounted built-in shower mixer with three-way diverter.
- Fertigmontageset zu UP- Brausearmatur, mit Dreiweg-Umstellventil.
- Partie extérieure pour mitigeur de douche encastré avec inverseur à trois sorties.
- Parte externa mezclador monomando ducha empotrable con inversor de tres salidas.
- Внешняя часть смесителя для душа, встраиваемого в стену, с переключателем на три выхода.
- 外露部分，用于带三路分流阀的壁嵌式淋浴龙头。

Chrome

Chrome + Corian®

Black to White + Corian®

Matt Luxe + Corian®

Matt Golden + Corian®

Articoli complementari necessari
Necessary complementary items
Notwendige komplementäre Artikel
Articles complémentaires nécessaires
Artículos complementarios necesarios
Необходимые дополнительные предметы
必须的配套产品

05.1000.0



page 27

- Sistema incasso universale FirUnico®.
- FirUnico® universal built-in system.
- FirUnico® universelles UP-Einbausystem.
- Système encastré universel FirUnico®.
- Sistema empotrable universal FirUnico®.
- Универсальная FirUnico® система встройки.
- FirUnico®通用嵌入式系统。

Raw Material

Articoli complementari facoltativi
Optional complementary items
Optional-komplementäre Artikel
Articles complémentaires optionnels
Artículos complementarios opcionales
Необязательные дополнительные предметы
可选的配套产品

05.0038.0



page 512

- Kit prolunga 20 mm per FirUnico®.
- Extension kit for FirUnico®, 20 mm long.
- Verlängerungssatz für FirUnico®, 20 mm.
- Jeu de rallonge pour FirUnico®, 20 mm.
- Extensión 20 mm para FirUnico®.
- Комплект удлинителя 20 мм для универсальной FirUnico® системы встройки в стену.
- FirUnico®通用嵌入式系统的延伸套装，长 20 mm。

Natural Colour

93.5019.8

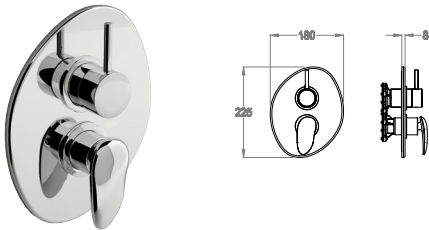

0590576 0590577 EN 817

- Parte esterna miscelatore doccia incasso a parete con deviatore a quattro uscite.
- External part for wall-mounted built-in shower mixer with four-way diverter.
- Fertigmontageset zu UP- Brausearmatur, mit Vierweg-Umstellventil.
- Partie extérieure pour mitigeur de douche encastré avec inverseur à quatre sorties.
- Parte externa mezclador monomando ducha empotrable con inversor de cuatro salidas.
- Внешняя часть смесителя для душа, встраиваемого в стену, с переключателем на четыре выхода.
- 外露部分，用于带四路分流阀的壁嵌式淋浴龙头。

Chrome

Chrome + Corian®

Black to White + Corian®

Matt Luxe + Corian®

Matt Golden + Corian®

Articoli complementari necessari
Necessary complementary items
Notwendige komplementäre Artikel
Articles complémentaires nécessaires
Artículos complementarios necesarios
Необходимые дополнительные предметы
必须的配套产品

05.1000.0



page 27

- Sistema incasso universale FirUnico®.
- FirUnico® universal built-in system.
- FirUnico® universelles UP-Einbausystem.
- Système encastré universel FirUnico®.
- Sistema empotrable universal FirUnico®.
- Универсальная FirUnico® система встройки.
- FirUnico®通用嵌入式系统。

Raw Material

Articoli complementari facoltativi
Optional complementary items
Optional-komplementäre Artikel
Articles complémentaires optionnels
Artículos complementarios opcionales
Необязательные дополнительные предметы
可选的配套产品

05.0038.0



page 512

- Kit prolunga 20 mm per FirUnico®.
- Extension kit for FirUnico®, 20 mm long.
- Verlängerungssatz für FirUnico®, 20 mm.
- Jeu de rallonge pour FirUnico®, 20 mm.
- Extensión 20 mm para FirUnico®.
- Комплект удлинителя 20 мм для универсальной FirUnico® системы встройки в стену.
- FirUnico®通用嵌入式系统的延伸套装，长 20 mm。

Natural Colour

93.8015.8

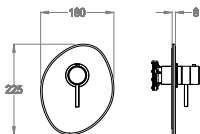

- Parte esterna miscelatore doccia incasso termostatico a parete con rubinetto d'arresto.
- External part for wall-mounted built-in thermostatic shower mixer with stop valve.
- Fertigmontageset zu UP-Brausethermostat mit Absperrventil.
- Partie extérieure pour mitigeur de douche thermostatique encastré avec robinet d'arrêt.
- Parte externa mezclador ducha empotrable termostático con llave de paso.
- Внешняя часть термостатического смесителя для душа, встраиваемого в стену, с выключающим краном.
- 外露部分，用于带截止阀的壁嵌式恒温淋浴龙头。

Chrome

Black to White

Matt Luxe

Matt Golden



Articoli complementari necessari
Necessary complementary items
Notwendige komplementäre Artikel
Articles complémentaires nécessaires
Artículos complementarios necesarios
Необходимые дополнительные предметы
必须的配套产品

05.1000.0



page 27

- Sistema incasso universale FirUnico®.
- FirUnico® universal built-in system.
- FirUnico® universelles UP-Einbausystem.
- Système encastré universel FirUnico®.
- Sistema empotrable universal FirUnico®.
- Универсальная FirUnico® система встройки.
- FirUnico®通用嵌入式系统。

Raw Material

Articoli complementari facoltativi
Optional complementary items
Optional-komplementäre Artikel
Articles complémentaires optionnels
Artículos complementarios opcionales
Необязательные дополнительные предметы
可选的配套产品

05.0038.0



page 512

- Kit prolunga 20 mm per FirUnico®.
- Extension kit for FirUnico®, 20 mm long.
- Verlängerungssatz für FirUnico®, 20 mm.
- Jeu de rallonge pour FirUnico®, 20 mm.
- Extensión 20 mm para FirUnico®.
- Комплект удлинителя 20 мм для универсальной FirUnico® системы встройки в стену.
- FirUnico®通用嵌入式系统的延伸套装，长 20 mm。

Natural Colour

93.8017.8

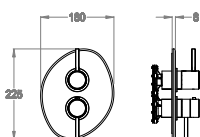

- Parte esterna miscelatore doccia incasso termostatico a parete con rubinetto d'arresto e deviatore a due uscite.
- External part for wall-mounted built-in thermostatic shower mixer with stop valve and two-way diverter.
- Fertigmontageset zu UP-Brausethermostat mit Absperrventil und Zweiweg-Umstellventil.
- Partie extérieure pour mitigeur de douche thermostatique encastré avec robinet d'arrêt et inverseur à deux sorties.
- Parte externa mezclador ducha empotrable termostático con llave de paso y inversor de dos salidas.
- Внешняя часть термостатического смесителя для душа, встраиваемого в стену, с выключающим краном и переключателем на два выхода.
- 外露部分，用于带截止阀和两路分流阀的壁嵌式恒温淋浴龙头。

Chrome

Black to White

Matt Luxe

Matt Golden



Articoli complementari necessari
Necessary complementary items
Notwendige komplementäre Artikel
Articles complémentaires nécessaires
Artículos complementarios necesarios
Необходимые дополнительные предметы
必须的配套产品

05.1000.0



page 27

- Sistema incasso universale FirUnico®.
- FirUnico® universal built-in system.
- FirUnico® universelles UP-Einbausystem.
- Système encastré universel FirUnico®.
- Sistema empotrable universal FirUnico®.
- Универсальная FirUnico® система встройки.
- FirUnico®通用嵌入式系统。

Raw Material

Articoli complementari facoltativi
Optional complementary items
Optional-komplementäre Artikel
Articles complémentaires optionnels
Artículos complementarios opcionales
Необязательные дополнительные предметы
可选的配套产品

05.0038.0



page 512

- Kit prolunga 20 mm per FirUnico®.
- Extension kit for FirUnico®, 20 mm long.
- Verlängerungssatz für FirUnico®, 20 mm.
- Jeu de rallonge pour FirUnico®, 20 mm.
- Extensión 20 mm para FirUnico®.
- Комплект удлинителя 20 мм для универсальной FirUnico® системы встройки в стену.
- FirUnico®通用嵌入式系统的延伸套装，长 20 mm。

Natural Colour

93.8018.8

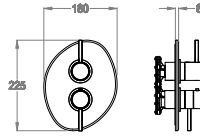
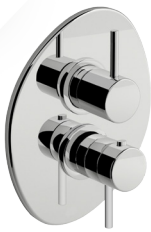

- Parte esterna miscelatore doccia incasso termostatico a parete con rubinetto d'arresto e deviatore a tre uscite.
- External part for wall-mounted built-in thermostatic shower mixer with stop valve and three-way diverter.
- Fertigmontageset zu UP- Brausethermostat mit Absperrventil und Dreiweg-Umstellventil.
- Partie extérieure pour mitigeur de douche thermostatique encastré avec robinet d'arrêt et inverseur à trois sorties.
- Parte externa mezclador ducha empotrable termostático con llave de paso y inversor de tres salidas.
- Внешняя часть термостатического смесителя для душа, встраиваемого в стену, с выключающим краном и переключателем на три выхода.
- 外露部分，用于带截止阀和三路分流阀的壁挂式恒温淋浴龙头。

Chrome

Black to White

Matt Luxe

Matt Golden

Articoli complementari necessari
 Necessary complementary items
 Notwendige komplementäre Artikel
 Articles complémentaires nécessaires
 Artículos complementarios necesarios
 Необходимые дополнительные предметы
 必须的配套产品

05.1000.0



page 27

- Sistema incasso universale FirUnico®.
- FirUnico® universal built-in system.
- FirUnico® universelles UP-Einbausystem.
- Système encastré universel FirUnico®.
- Sistema empotrable universal FirUnico®.
- Универсальная FirUnico® система встройки.
- FirUnico®通用嵌入式系统。

Raw Material

Articoli complementari facoltativi
 Optional complementary items
 Optional-komplementäre Artikel
 Articles complémentaires optionnels
 Artículos complementarios opcionales
 Необязательные дополнительные предметы
 可选的配套产品

05.0038.0



page 512

- Kit prolunga 20 mm per FirUnico®.
- Extension kit for FirUnico®, 20 mm long.
- Verlängerungssatz für FirUnico®, 20 mm.
- Jeu de rallonge pour FirUnico®, 20 mm.
- Extensión 20 mm para FirUnico®.
- Комплект удлинителя 20 мм для универсальной FirUnico® системы встройки в стену.
- FirUnico®通用嵌入式系统的延伸套装，长 20 mm。

Natural Colour

93.8019.8

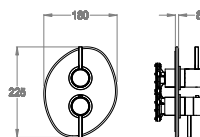

- Parte esterna miscelatore doccia incasso termostatico a parete con rubinetto d'arresto e deviatore a quattro uscite.
- External part for wall-mounted built-in thermostatic shower mixer with stop valve and four-way diverter.
- Fertigmontageset zu UP-Brausethermostat mit Absperrventil und Vierweg-Umstellventil.
- Partie extérieure pour mitigeur de douche thermostatique encastré avec robinet d'arrêt et inverseur à quatre sorties.
- Parte externa mezclador ducha empotrable termostático con llave de paso y inversor de cuatro salidas.
- Внешняя часть термостатического смесителя для душа, встраиваемого в стену, с выключающим краном и переключателем на четыре выхода.
- 外露部分，用于带截止阀和四路分流阀的壁挂式恒温淋浴龙头。

Chrome

Black to White

Matt Luxe

Matt Golden

Articoli complementari necessari
 Necessary complementary items
 Notwendige komplementäre Artikel
 Articles complémentaires nécessaires
 Artículos complementarios necesarios
 Необходимые дополнительные предметы
 必须的配套产品

05.1000.0



page 27

- Sistema incasso universale FirUnico®.
- FirUnico® universal built-in system.
- FirUnico® universelles UP-Einbausystem.
- Système encastré universel FirUnico®.
- Sistema empotrable universal FirUnico®.
- Универсальная FirUnico® система встройки.
- FirUnico®通用嵌入式系统。

Raw Material

Articoli complementari facoltativi
 Optional complementary items
 Optional-komplementäre Artikel
 Articles complémentaires optionnels
 Artículos complementarios opcionales
 Необязательные дополнительные предметы
 可选的配套产品

05.0038.0



page 512

- Kit prolunga 20 mm per FirUnico®.
- Extension kit for FirUnico®, 20 mm long.
- Verlängerungssatz für FirUnico®, 20 mm.
- Jeu de rallonge pour FirUnico®, 20 mm.
- Extensión 20 mm para FirUnico®.
- Комплект удлинителя 20 мм для универсальной FirUnico® системы встройки в стену.
- FirUnico®通用嵌入式系统的延伸套装，长 20 mm。

Natural Colour

93.5405.0

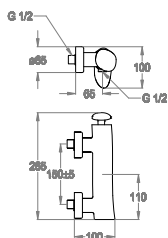

- Miscelatore doccia esterno a parete con attacco flex.
- Wall-mounted shower mixer with flex hose connection.
- AP-Brause-Einhebelmischer mit Verbindung für Brauseschlauch.
- Mitigeur de douche mural avec raccord flexible.
- Mezclador monomando ducha mural con conexión flex.
- Наружный настенный смеситель для душа с гибким креплением.
- 带软管接头的壁装式淋浴龙头。

Chrome

Chrome + Corian®

Black to White + Corian®

Matt Luxe + Corian®

Matt Golden + Corian®



G 1/2 0590541

93.0401.7 NEW

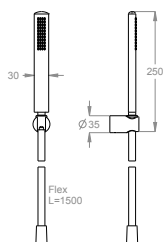

- Doccetta duplex a parete.
- Wall-mounted hand shower.
- Brausegarnitur.
- Ensemble douche.
- Ducha de mano duplex.
- Настенный душ дуплекс.
- 壁装式手持花洒。

Chrome

Black to White

Matt Luxe

Matt Golden



0540088 L=1500

93.0481.7 NEW

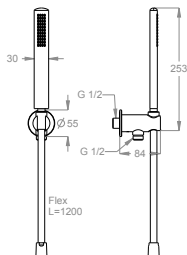

- Doccetta duplex incasso a parete con presa acqua.
- Built-in hand shower set with wall water inlet.
- Brausegarnitur zur Wandmontage mit integriertem Wasseranschluss.
- Ensemble douche encastré avec arrivée d'eau.
- Ducha de mano duplex empotrable con toma de agua.
- Настенный душ дуплекс с забором воды.
- 带墙进水的壁装式手持花洒。

Chrome

Black to White

Matt Luxe

Matt Golden



G 1/2 0540088 L=1200

