



# Kelio 63

NEW



# Kelio 63

NEW



Gli articoli della collezione Kelio 63 sono disponibili nelle famiglie di finiture sotto indicate:  
The articles included in Kelio 63 collection are available in the following finishing families:  
Die Artikel der Kollektion Kelio 63 sind in den folgenden Ausführungsfamilien lieferbar:  
Les articles de la collection Kelio 63 sont disponibles dans les familles finitions suivantes:  
Los artículos de la colección Kelio 63 están disponibles en las familias de acabados que se indican a continuación:  
Артикулы коллекции Kelio 63 имеются в указанных ниже семействах исполнения:  
在Kelio 63系列里的产品备有下列的颜色种类:

**Chrome**

**Black to White**

**Brushed**

**Matt Luxe**

**Matt Golden**

DATI TECNICI  
TECHNICAL DATA  
TECHNISCHE DATEN  
DONNEES TECHNIQUES  
DATOS TÉCNICOS  
ТЕХНИЧЕСКИЕ ДАННЫЕ  
技术数据

## 65° (max 80° C)

Temperatura ottimale acqua calda  
Optimal hot water temperature  
Optimaltemperatur vom warmen Wasser  
Température optimale eau chaude  
Temperatura óptima del agua caliente  
Оптимальная температура горячей воды  
最佳的热水温度

## 3 bar (min 1 - max 5)

Pressione ottimale di esercizio  
Optimal operational pressure  
Optimaler Betriebsdruck  
Pression optimale de fonctionnement  
Presión óptima de funcionamiento  
Оптимальное рабочее давление  
最佳工作压力

## 0,1 bar (max 1)

Differenza di pressione acqua calda/fredda  
Hot/cold water pressure difference  
Drucksunterschied vom warmen/kalten Wasser  
Différence de pression eau chaude/froide  
Diferencia de presión del agua caliente/fría  
Разница давления холодной/горячей воды  
冷/热水压力差

## AVVERTENZE - REMARKS - ANMERKUNGEN - NOTES - NOTA - ПРЕДУПРЕЖДЕНИЯ - 警告

- Per i miscelatori monocomando FIR ITALIA consiglia l'installazione sulle due mandate di rubinetti filtro ispezionabili (Art. 11.0503.2, 11.0505.2), per trattenere eventuali corpi estranei che potrebbero danneggiare gli organi di tenuta della cartuccia.
- For the single lever mixers FIR ITALIA recommends the assembling of removable filter elbow connections (Art. 11.0503.2, 11.0505.2) in order to avoid possible obstructions or damages to the cartridge caused by deposit conveyed by water.
- Für die Einhebelmischer empfiehlt FIR ITALIA die Montage von Eckregulierventilen (Art. 11.0503.2, 11.0505.2), um eventuelle Fremdkörper aufzuhalten, welche die Kartusche beschädigen können.
- Pour les mitigeurs FIR ITALIA conseille le montage de robinets filtre (Art. 11.0503.2, 11.0505.2), afin de retenir éventuels corps étrangers qui peuvent endommager les cartouches.
- FIR ITALIA aconseja instalar los mezcladores monomando en los dos lados de descarga de los grifos filtro inspeccionable (Art. 11.0503.2, 11.0505.2) para retener los posibles cuerpos extraños que puedan dañar los órganos de estanqueidad del cartucho.
- Для одноруковых смесителей FIR ITALIA рекомендует на двух подающих трубах кранов устанавливать проверяемые фильтры (Арт. 11.0503.2, 11.0505.2), для задержания возможных посторонних тел, которые могли бы повредить детали, обеспечивающие герметичность картриджа.
- 对于单把龙头 FIR ITALIA建议装配可卸式滤器的弯接头 (型号11.0503.2, 11.0505.2), 以避免可能出现的障碍物或供水中的沉淀物对阀芯造成损害。

FIR ITALIA si riserva, ogni qualvolta si rendesse necessario, di apportare modifiche tecniche ed estetiche senza obbligo di preavviso. - FIR ITALIA, whenever necessary, reserves itself the right of deciding technical and aesthetic modifications without prior notice. - FIR ITALIA ist ausdrücklich dazu berechtigt, technische und ästhetische Änderungen an ihre einigen Produkte ohne vorherige Mitteilung vorzunehmen. FIR ITALIA se réserve le droit d'apporter des modifications techniques et esthétiques sans avis préalable. - FIR ITALIA se reserva el derecho, si lo considera necesario, de aportar modificaciones técnicas sin obligación de previo aviso. - FIR ITALIA оставляет за собой право во всех случаях, когда это будет необходимо, вносить технические и эстетические изменения без обязательства производить предварительное уведомление. - FIR ITALIA, 在必要时, 保留技术和外观修改的決定权, 恕不另行通知。

## 63.1120.0 NEW

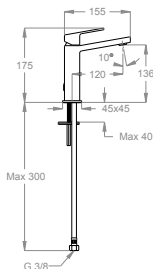

- Miscelatore lavabo h. 175 mm, interasse 120 mm, senza scarico e senza foro per salterello.
- Wash basin mixer, 175 mm high, center distance 120 mm long, without pop-up drain and hole for pull-rod.
- Waschtisch-Einhebelmischer, Höhe 175 mm, Ausladung 120 mm, ohne Ablaufgarnitur und Loch für Zugstange.
- Mitigeur de lavabo, hauteur 175 mm, entraxe 120 mm, sans vidage ni trou pour tirette.
- Monomando de lavabo, altura 175 mm, distancia entre los ejes 120 mm, sin desagüe y sin agujero para tirador.
- Смеситель для умывальника высотой 175 мм, межос.расстояние 120 мм, без слива и без отверстия для выталкивающего механизма донного клапана.
- 面盆龙头，175 mm高，轴间距120 mm，不带提拉去水和拉杆孔。

Chrome

Black to White

Brushed

Matt Luxe

Matt Golden

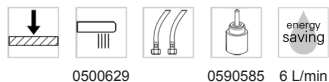

0500629

0590585

6 L/min

## 63.1120.1 NEW

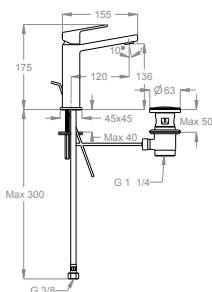

- Miscelatore lavabo h. 175 mm, interasse 120 mm, con scarico e salterello.
- Wash basin mixer 175 mm high, center distance 120 mm long, with pop-up drain and pull-rod.
- Waschtisch-Einhebelmischer, Höhe 175 mm, Ausladung 120 mm, mit Ablaufgarnitur und Zugstange.
- Mitigeur de lavabo, hauteur 175 mm, entraxe 120 mm, avec vidage et tirette.
- Monomando de lavabo, altura 175 mm, distancia entre los ejes 120 mm, con desagüe y tirador completo.
- Смеситель для умывальника высотой 175 мм, межос.расстояние 120 мм, со сливом и донным клапаном.
- 面盆龙头，175 mm高，轴间距120 mm，带提拉去水和拉杆。

Chrome

Black to White

Brushed

Matt Luxe

Matt Golden



0500629

0590585

0410030 6 L/min

## 63.1140.0 NEW

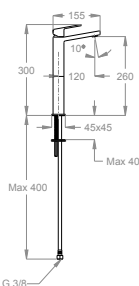

- Miscelatore lavabo h. 300 mm, interasse 120 mm, senza scarico e senza foro per salterello.
- Wash basin mixer, 300 mm high, center distance 120 mm long, without pop-up drain and hole for pull-rod.
- Waschtisch-Einhebelmischer, Höhe 300 mm, Ausladung 120 mm, ohne Ablaufgarnitur und Loch für Zugstange.
- Mitigeur de lavabo, hauteur 300 mm, entraxe 120 mm, sans vidage ni trou pour tirette.
- Monomando de lavabo, altura 300 mm, distancia entre los ejes 120 mm, sin desagüe y sin agujero para tirador.
- Смеситель для умывальника высотой 300 мм, межос.расстояние 120 мм, без слива и без отверстия для выталкивающего механизма донного клапана.
- 面盆龙头，300 mm高，轴间距120 mm，不带提拉去水和拉杆孔。

Chrome

Black to White

Brushed

Matt Luxe

Matt Golden



0500629

0590585

6 L/min

## 63.1010.8 NEW

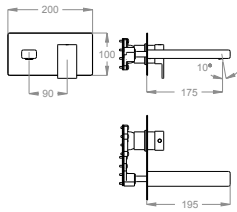
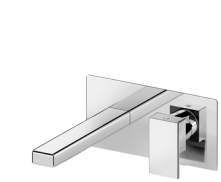

0500629 0590576 6 L/min

- Parte esterna miscelatore lavabo incasso a parete con piastra, lunghezza 195 mm, interasse 175 mm.
- External part for wall-mounted built-in basin mixer with plate, 195 mm long, center distance 175 mm long.
- Fertigmontageset zu Waschtisch-Einhebelmischer für UP-Montage, mit Abdeckplatte, Länge 195 mm, Ausladung 175 mm.
- Partie extérieure pour mitigeur de lavabo encastré avec plaque, longueur 195 mm, entraxe 175 mm.
- Parte externa para monomando de lavabo empotrable con placa, longitud 195 mm, distancia entre los ejes 175 mm.
- Внешняя часть смесителя для умывальника, встраиваемого в стену, с пластиной, длина 195 мм, межосевое расстояние 175 мм.
- 外露部分，用于带面板，长195 mm，轴间距175 mm的壁嵌式面盆龙头。

**Chrome**

**Black to White**

**Brushed**

**Matt Luxe**

**Matt Golden**

Articoli complementari necessari  
Necessary complementary items  
Notwendige komplementäre Artikel  
Articles complémentaires nécessaires  
Artículos complementarios necesarios  
Необходимые дополнительные предметы  
必须的配套产品

### 05.1000.0



page 27

- Sistema incasso universale FirUnico®.
- FirUnico® universal built-in system.
- FirUnico® universelles UP-Einbausystem.
- Système encastré universel FirUnico®.
- Sistema empotrable universal FirUnico®.
- Универсальная FirUnico® система встройки.
- FirUnico®通用嵌入式系统。

**Raw Material**

Articoli complementari facoltativi  
Optional complementary items  
Optional-komplementäre Artikel  
Articles complémentaires optionnels  
Artículos complementarios opcionales  
Необязательные дополнительные предметы  
可选的配套产品

### 05.0038.0



page 512

- Kit prolunga 20 mm per FirUnico®.
- Extension kit for FirUnico®, 20 mm long.
- Verlängerungssatz für FirUnico®, 20 mm.
- Jeu de rallonge pour FirUnico®, 20 mm.
- Extensión 20 mm para FirUnico®.
- Комплект удлинителя 20 мм для универсальной FirUnico® системы встройки в стену.
- FirUnico®通用嵌入式系统的延伸套装，长20 mm。

**Natural Colour**

## 63.1020.8 NEW

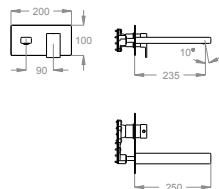

0500629 0590576 6 L/min

- Parte esterna miscelatore lavabo incasso a parete con piastra, lunghezza 250 mm, interasse 235 mm.
- External part for wall-mounted built-in basin mixer with plate, 250 mm long, center distance 235 mm long.
- Fertigmontageset zu Waschtisch-Einhebelmischer für UP-Montage, mit Abdeckplatte, Länge 250 mm, Ausladung 235 mm.
- Partie extérieure pour mitigeur de lavabo encastré avec plaque, longueur 250 mm, entraxe 235 mm.
- Parte externa para monomando de lavabo empotrable con placa, longitud 250 mm, distancia entre los ejes 235 mm.
- Внешняя часть смесителя для умывальника, встраиваемого в стену, с пластиной, длина 250 мм, межосевое расстояние 235 мм.
- 外露部分，用于带面板，长250 mm，轴间距235 mm的壁嵌式面盆龙头。

**Chrome**

**Black to White**

**Brushed**

**Matt Luxe**

**Matt Golden**

Articoli complementari necessari  
Necessary complementary items  
Notwendige komplementäre Artikel  
Articles complémentaires nécessaires  
Artículos complementarios necesarios  
Необходимые дополнительные предметы  
必须的配套产品

### 05.1000.0



page 27

- Sistema incasso universale FirUnico®.
- FirUnico® universal built-in system.
- FirUnico® universelles UP-Einbausystem.
- Système encastré universel FirUnico®.
- Sistema empotrable universal FirUnico®.
- Универсальная FirUnico® система встройки.
- FirUnico®通用嵌入式系统。

**Raw Material**

Articoli complementari facoltativi  
Optional complementary items  
Optional-komplementäre Artikel  
Articles complémentaires optionnels  
Artículos complementarios opcionales  
Необязательные дополнительные предметы  
可选的配套产品

### 05.0038.0



page 512

- Kit prolunga 20 mm per FirUnico®.
- Extension kit for FirUnico®, 20 mm long.
- Verlängerungssatz für FirUnico®, 20 mm.
- Jeu de rallonge pour FirUnico®, 20 mm.
- Extensión 20 mm para FirUnico®.
- Комплект удлинителя 20 мм для универсальной FirUnico® системы встройки в стену.
- FirUnico®通用嵌入式系统的延伸套装，长20 mm。

**Natural Colour**

## 63.1810.8 NEW

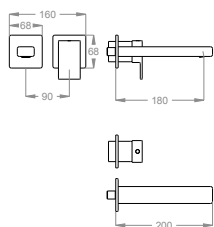
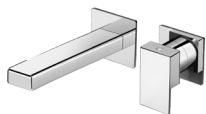

0500629 6 L/min

Articoli complementari necessari  
Necessary complementary items  
Notwendige komplementäre Artikel  
Articles complémentaires nécessaires  
Artículos complementarios necesarios  
Необходимые дополнительные предметы  
必须的配套产品

- Parte esterna miscelatore lavabo incasso a parete, lunghezza 200 mm, interasse 180 mm.
- External part for wall-mounted built-in basin mixer, 200 mm long, center distance 180 mm long.
- Fertigmontageset zu Waschtisch-Einhebelmischer für UP-Montage, Länge 200 mm, Ausladung 180 mm.
- Partie extérieure pour mitigeur de lavabo encastré, longueur 200 mm, entraxe 180 mm.
- Parte externa para monomando de lavabo empotrable, longitud 200 mm, distancia entre los ejes 180 mm.
- Внешняя часть смесителя для умывальника, встраиваемого в стену, длина 200 мм, межосевое расстояние 180 мм.
- 外露部分，用于，长200 mm，轴间距180 mm的壁嵌式面盆龙头。

**Chrome**

**Black to White**

**Brushed**

**Matt Luxe**

**Matt Golden**

## 05.8035.6



page 492

- Parte incasso miscelatore a parete ad una uscita.
- Built-in part for wall-mounted one-way mixer.
- UP-Einbaukörper für Einweg-Einhebelmischer.
- Partie encastrée pour mitigeur à une sortie.
- Parte empotrable mezclador monomando una salida.
- Встроенная часть одноходового смесителя.
- 壁装式单出水龙头的预埋件。

**Raw Material**

## 63.1820.8 NEW

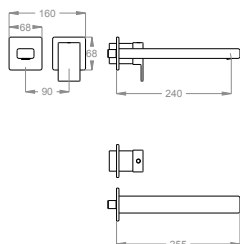
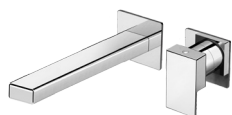

0500629 6 L/min

Articoli complementari necessari  
Necessary complementary items  
Notwendige komplementäre Artikel  
Articles complémentaires nécessaires  
Artículos complementarios necesarios  
Необходимые дополнительные предметы  
必须的配套产品

- Parte esterna miscelatore lavabo incasso a parete, lunghezza 255 mm, interasse 240 mm.
- External part for wall-mounted built-in basin mixer, 255 mm long, center distance 240 mm long.
- Fertigmontageset zu Waschtisch-Einhebelmischer für UP-Montage, Länge 255 mm, Ausladung 240 mm.
- Partie extérieure pour mitigeur de lavabo encastré, longueur 255 mm, entraxe 240 mm.
- Parte externa para monomando de lavabo empotrable, longitud 255 mm, distancia entre los ejes 240 mm.
- Внешняя часть смесителя для умывальника, встраиваемого в стену, длина 255 мм, межосевое расстояние 240 мм.
- 外露部分，用于，长255 mm，轴间距240 mm的壁嵌式面盆龙头。

**Chrome**

**Black to White**

**Brushed**

**Matt Luxe**

**Matt Golden**

## 05.8035.6



page 492

- Parte incasso miscelatore a parete ad una uscita.
- Built-in part for wall-mounted one-way mixer.
- UP-Einbaukörper für Einweg-Einhebelmischer.
- Partie encastrée pour mitigeur à une sortie.
- Parte empotrable mezclador monomando una salida.
- Встроенная часть одноходового смесителя.
- 壁装式单出水龙头的预埋件。

**Raw Material**

## 63.4411.4 NEW

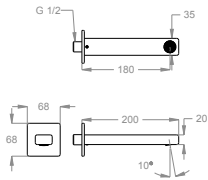

0500629 6 L/min

- Bocca di erogazione a parete, ingresso acqua 1/2", interasse 180 mm, lunghezza 200 mm.
- Wall-mounted water spout 1/2", center distance 180 mm long, complete length 200 mm.
- Wandauslauf 1/2", Ausladung 180 mm, Länge 200 mm.
- Bec mural, arrivée d'eau 1/2", entraxe 180 mm, longueur 200 mm.
- Caño mural, entrada agua 1/2", distancia entre los ejes 180 mm, longitud 200 mm.
- Настенный излив, выпуск воды 1/2", межос.расстояние 180 мм, длина 200 мм.
- 壁装式水嘴1/2", 轴间距180 mm, 200 mm长。

**Chrome**

**Black to White**

**Brushed**

**Matt Luxe**

**Matt Golden**

## 63.4421.4 NEW

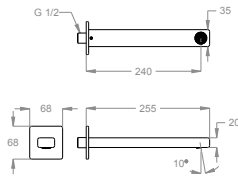

0500629 6 L/min

- Bocca di erogazione a parete, ingresso acqua 1/2", interasse 240 mm, lunghezza 255 mm.
- Wall-mounted water spout 1/2", center distance 240 mm long, complete length 255 mm.
- Wandauslauf 1/2", Ausladung 240 mm, Länge 255 mm.
- Bec mural, arrivée d'eau 1/2", entraxe 240 mm, longueur 255 mm.
- Caño mural, entrada agua 1/2", distancia entre los ejes 240 mm, longitud 255 mm.
- Настенный излив, выпуск воды 1/2", межос.расстояние 240 мм, длина 255 мм.
- 壁装式水嘴1/2", 轴间距240 mm, 255 mm长。

**Chrome**

**Black to White**

**Brushed**

**Matt Luxe**

**Matt Golden**

## 90.4200.4 NEW

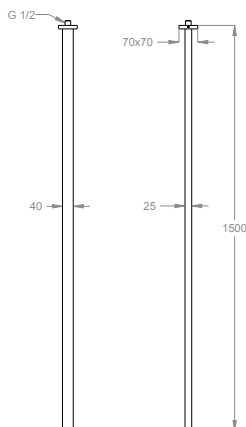
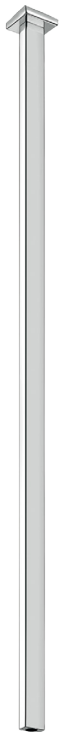

0500639 6 L/min

- Bocca di erogazione a soffitto, ingresso acqua 1/2", lunghezza 1500 mm.
- Ceiling-mounted water spout 1/2", 1500 mm long.
- Deckenauslauf, 1/2", Länge 1500 mm.
- Bec au plafond, arrivée d'eau 1/2", longueur 1500 mm.
- Caño para montaje al techo, entrada agua 1/2", longitud 1500 mm.
- Потолочный излив, выпуск воды 1/2", длина 1500 мм.
- 吊顶式水嘴1/2", 1500 mm长。

**Chrome**

**Black to White**

**Brushed**

**Matt Luxe**

**Matt Golden**

## 63.5105.0 NEW

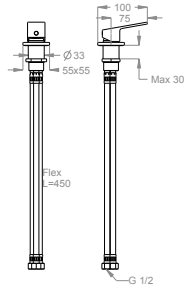

- Miscelatore al piano per bocca di erogazione.
- Deck-mounted mixer for water spout.
- Einhebelmischer für Auslauf.
- Mitigeur sur plan pour bec.
- Mezclador de encimera para caño.
- Настольный смеситель к изливу.
- 台装式龙头的水嘴。

**Chrome**

**Black to White**

**Brushed**

**Matt Luxe**

**Matt Golden**



G 1/2 (F) G 1/2 (F) 0590546

## 63.2101.1 NEW

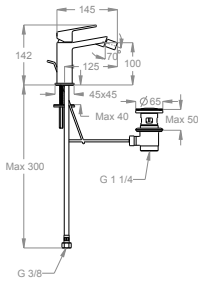

- Miscelatore bidet h. 142 mm, interasse 125 mm, con scarico e salterello.
- Bidet mixer, 142 mm high, center distance 125 mm long, with pop-up drain and pull-rod.
- Bidet-Einhebelmischer Höhe 142 mm, Ausladung 125 mm, mit Ablaufgarnitur und Zugstange.
- Mitigeur de bidet hauteur 142 mm, entraxe 125 mm, avec vidage et tirette.
- Monomando bidé altura 142 mm, distancia entre los ejes 125 mm, con desagüe y tirador completo.
- Смеситель для биде высотой 142 мм, межос.расстояние 125 мм, со сливом и донным клапаном.
- 净身盆龙头，142 mm高，轴间距125 mm，带提拉去水和拉杆。

**Chrome**

**Black to White**

**Brushed**

**Matt Luxe**

**Matt Golden**

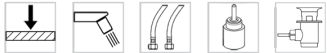

0500636 0590585 0410030

## 63.3401.6 NEW

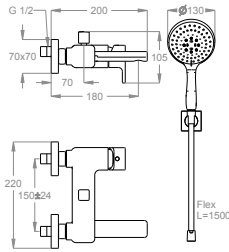

0500624

0590535

L=1500

0540933



- Miscelatore vasca esterno a parete con deviatore e doccetta multifunzione.
- Wall-mounted bath mixer with diverter and multifunctional hand shower.
- AP-Wannenfüll- und Brausearmatur mit Umstellventil und Multifunktions-Handbrause.
- Mitigeur bain/douche mural avec inverseur et douchette multifonction.
- Mezclador monomando para baño/ducha mural con inversor y ducha de mano multifunción.
- Смеситель наружный настенный для ванной с переключателем и многофункциональный ручной душ.
- 带分流阀和多功能手持花洒的壁装式浴缸龙头。

**Chrome**

**Black to White**

**Brushed**

**Matt Luxe**

**Matt Golden**

## 63.3400.0 NEW

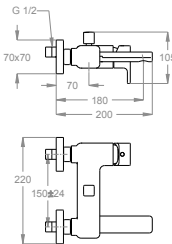

0500624

0590535

- Miscelatore vasca esterno a parete con deviatore e attacco flex.
- Wall-mounted bath mixer with diverter and flex hose connection.
- AP-Wannenfüll- und Brausearmatur mit Umstellventil und Verbindung für Brauseschlauch.
- Mitigeur bain/douche mural avec inverseur et raccord flexible.
- Mezclador monomando para baño/ducha mural con inversor y conexión flex.
- Смеситель наружный настенный для ванной с переключателем и гибким креплением.
- 带分流阀和软管接头的壁装式浴缸龙头。

**Chrome**

**Black to White**

**Brushed**

**Matt Luxe**

**Matt Golden**

## 63.3150.4 NEW

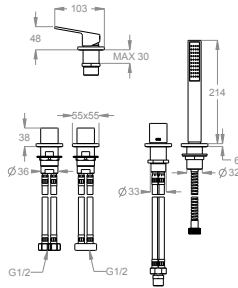

0500713

0590546

0590401

L=1500

- Gruppo bordo vasca a quattro fori al piano, con deviatore e doccetta duplex.
- Four-hole deck-mounted bath mixer with diverter and shower set.
- Vierloch-Wannenrandarmatur, mit Umstellventil und Schlupfbrause.
- Mitigeur quatre trous pour bord de baignoire avec inverseur et ensemble douche.
- Monomando de encimera a cuatro agujeros con inversor y ducha de mano duplex.
- Комплект для установки на борту ванной с четырьмя отверстиями, с переключателем и душем дуплекс.
- 带分流阀和手持花洒的四孔台装瀑布式浴缸套装。

**Chrome**

**Black to White**

**Brushed**

**Matt Luxe**

**Matt Golden**



## 63.3140.4 NEW

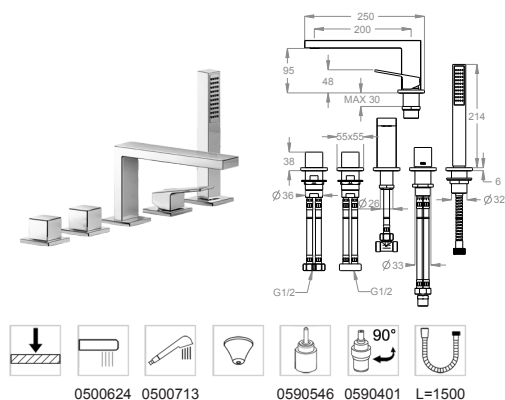

- Gruppo bordo vasca a cinque fori al piano, con deviatore e doccia duplex.
- Five-hole deck-mounted bath mixer with diverter and shower set.
- Fünfloch-Wannenrandarmatur, mit Umstellventil und Schlupfbrause.
- Mitigeur cinq trous pour bord de baignoire avec inverseur et ensemble douche.
- Monomando de encimera a cinco agujeros con inversor y ducha de mano duplex.
- Комплект для установки на борту ванной с пятью отверстиями, с переключателем и душем дуплекс.
- 带分流阀和手持花洒的五孔台装瀑布式浴缸套装。

**Chrome**

**Black to White**

**Brushed**

**Matt Luxe**

**Matt Golden**

## 05.0080.0

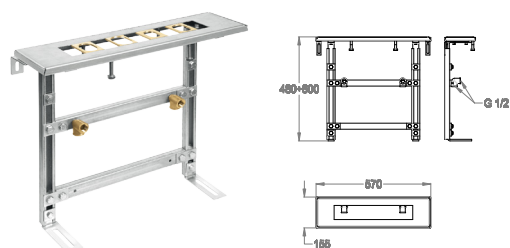

- Sistema di montaggio per bordo vasca con fissaggio a pavimento.
- Assembly system for deck-mounted bath mixer with floor fixing.
- Montagesystem für Wannenrand mit Befestigung am Boden.
- Système de montage pour bord de baignoire avec fixation au sol.
- Sistema de montaje para borde bañera con fijación en el suelo.
- Система установки на борту ванной с напольным креплением.
- 带地台固定的台装式浴缸龙头组装套件。

**Raw Material**



## 05.0081.0

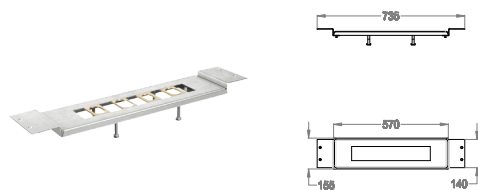

- Sistema di montaggio per bordo vasca con fissaggio al piano.
- Assembly system for deck-mounted bath mixer with deck fixing.
- Montagesystem für Wannenrand mit Befestigung am Rand.
- Système de montage pour bord de baignoire avec fixation sur plan.
- Sistema de montaje para borde bañera con fijación en la encimera.
- Система установки на борту ванной с настольным креплением.
- 带台上固定的台装式浴缸龙头组装套件。

**Raw Material**



## 63.4411.5 NEW

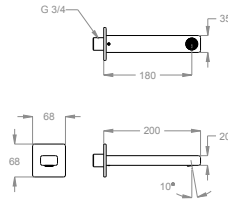

0500624

- Bocca di erogazione a parete, ingresso acqua 3/4", interasse 180 mm, lunghezza 200 mm.
- Wall-mounted water spout 3/4", center distance 180 mm long, complete length 200 mm.
- Wandauslauf 3/4", Ausladung 180 mm, Länge 200 mm.
- Bec mural, arrivée d'eau 3/4", entraxe 180 mm, longueur 200 mm.
- Caño mural, entrada agua 3/4", distancia entre los ejes 180 mm, longitud 200 mm.
- Настенный излив, выпуск воды 3/4", межос.расстояние 180 мм, длина 200 мм.
- 壁装式水嘴3/4", 轴间距180 mm, 200 mm 长。

Chrome

Black to White

Brushed

Matt Luxe

Matt Golden

## 63.4421.5 NEW

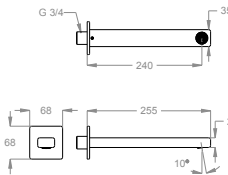

0500624

- Bocca di erogazione a parete, ingresso acqua 3/4", interasse 240 mm, lunghezza 255 mm.
- Wall-mounted water spout 3/4", center distance 240 mm long, complete length 255 mm.
- Wandauslauf 3/4", Ausladung 240 mm, Länge 255 mm.
- Bec mural, arrivée d'eau 3/4", entraxe 240 mm, longueur 255 mm.
- Caño mural, entrada agua 3/4", distancia entre los ejes 240 mm, longitud 255 mm.
- Настенный излив, выпуск воды 3/4", межос.расстояние 240 мм, длина 255 мм.
- 壁装式水嘴3/4", 轴间距240 mm, 255 mm 长。

Chrome

Black to White

Brushed

Matt Luxe

Matt Golden

## 05.4790.1 NEW

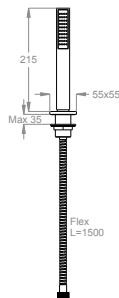

G 1/2 (F) 0500713

L=1500

- Doccetta bordo vasca.
- Deck-mounted hand shower.
- Schlupfbrause.
- Douchette bord baignoire.
- Ducha de encimera.
- Душевая лейка на борт ванной.
- 缸边手持花洒。

Chrome

Black to White

Brushed

Matt Luxe

Matt Golden

## 63.5105.0 NEW

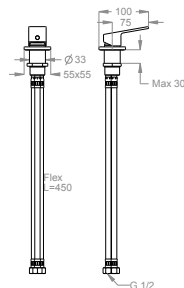

G 1/2 (F) G 1/2 (F) 0590546

- Miscelatore al piano per bocca di erogazione.
- Deck-mounted mixer for water spout.
- Einhebelmischer für Auslauf.
- Mitigeur sur plan pour bec.
- Mezclador de encimera para caño.
- Настольный смеситель к изливу.
- 台装式龙头的水嘴。

Chrome

Black to White

Brushed

Matt Luxe

Matt Golden

## 90.5015.8 NEW

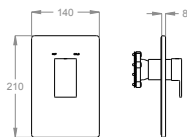

- Parte esterna miscelatore doccia incasso a parete a una uscita.
- External part for wall-mounted built-in one-way shower mixer.
- Fertigmontageset zu UP-Brausearmatur, Einweg.
- Partie extérieure pour mitigeur de douche encastré à une sortie.
- Parte externa para monomando ducha empotrable de una salida.
- Внешняя часть смесителя для душа, встраиваемого в стену, в одном выходом.
- 壁嵌式单通淋浴龙头的外露部分。

**Chrome**

**Black to White**

**Brushed**

**Matt Luxe**

**Matt Golden**



0590576

Articoli complementari necessari  
Necessary complementary items  
Notwendige komplementäre Artikel  
Articles complémentaires nécessaires  
Artículos complementarios necesarios  
Необходимые дополнительные предметы  
必须的配套产品

### 05.1000.0



page 27

- Sistema incasso universale FirUnico®.
- FirUnico® universal built-in system.
- FirUnico® universelles UP-Einbausystem.
- Système encastré universel FirUnico®.
- Sistema empotrable universal FirUnico®.
- Универсальная FirUnico® система встройки.
- FirUnico®通用嵌入式系统。

**Raw Material**

Articoli complementari facoltativi  
Optional complementary items  
Optional-komplementäre Artikel  
Articles complémentaires optionnels  
Artículos complementarios opcionales  
Необязательные дополнительные предметы  
可选的配套产品

### 05.0038.0



page 512

- Kit prolunga 20 mm per FirUnico®.
- Extension kit for FirUnico®, 20 mm long.
- Verlängerungssatz für FirUnico®, 20 mm.
- Jeu de rallonge pour FirUnico®, 20 mm.
- Extensión 20 mm para FirUnico®.
- Комплект удлинителя 20 мм для универсальной FirUnico® системы встройки в стену.
- FirUnico®通用嵌入式系统的延伸套装，长 20 mm。

**Natural Colour**

## 63.5017.8 NEW

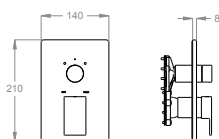

- Parte esterna miscelatore doccia incasso a parete con deviatore a due uscite.
- External part for wall-mounted built-in shower mixer with two-way diverter.
- Fertigmontageset zu UP- Brausearmatur, mit Zweiweg-Umstellventil.
- Partie extérieure pour mitigeur de douche encastré avec inverseur à deux sorties.
- Parte externa para mezclador monomando ducha empotrable con inversor de dos salidas.
- Внешняя часть смесителя для душа, встраиваемого в стену, с переключателем на два выхода.
- 外露部分，用于带两路分流阀的壁嵌式淋浴龙头。

**Chrome**

**Black to White**

**Brushed**

**Matt Luxe**

**Matt Golden**



0590576 0590574

Articoli complementari necessari  
Necessary complementary items  
Notwendige komplementäre Artikel  
Articles complémentaires nécessaires  
Artículos complementarios necesarios  
Необходимые дополнительные предметы  
必须的配套产品

### 05.1000.0



page 27

- Sistema incasso universale FirUnico®.
- FirUnico® universal built-in system.
- FirUnico® universelles UP-Einbausystem.
- Système encastré universel FirUnico®.
- Sistema empotrable universal FirUnico®.
- Универсальная FirUnico® система встройки.
- FirUnico®通用嵌入式系统。

**Raw Material**

Articoli complementari facoltativi  
Optional complementary items  
Optional-komplementäre Artikel  
Articles complémentaires optionnels  
Artículos complementarios opcionales  
Необязательные дополнительные предметы  
可选的配套产品

### 05.0038.0



page 512

- Kit prolunga 20 mm per FirUnico®.
- Extension kit for FirUnico®, 20 mm long.
- Verlängerungssatz für FirUnico®, 20 mm.
- Jeu de rallonge pour FirUnico®, 20 mm.
- Extensión 20 mm para FirUnico®.
- Комплект удлинителя 20 мм для универсальной FirUnico® системы встройки в стену.
- FirUnico®通用嵌入式系统的延伸套装，长 20 mm。

**Natural Colour**

## 63.5018.8 NEW

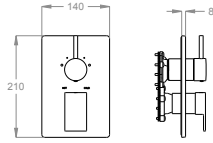

0590576 0590577

Articoli complementari necessari  
Necessary complementary items  
Notwendige komplementäre Artikel  
Articles complémentaires nécessaires  
Artículos complementarios necesarios  
Необходимые дополнительные предметы  
必须的配套产品

Articoli complementari facoltativi  
Optional complementary items  
Optional-komplementäre Artikel  
Articles complémentaires optionnels  
Artículos complementarios opcionales  
Необязательные дополнительные предметы  
可选的配套产品

- Parte esterna miscelatore doccia incasso a parete con deviatore a tre uscite.
- External part for wall-mounted built-in shower mixer with three-way diverter.
- Fertigmontageset zu UP- Brausearmatur, mit Dreiweg-Umstellventil.
- Partie extérieure pour mitigeur de douche encastré avec inverseur à trois sorties.
- Parte externa mezclador monomando ducha empotrable con inversor de tres salidas.
- Внешняя часть смесителя для душа, встраиваемого в стену, с переключателем на три выхода.
- 外露部分，用于带三路分流阀的壁嵌式淋浴龙头。

**Chrome**  
**Black to White**  
**Brushed**  
**Matt Luxe**  
**Matt Golden**

### 05.1000.0



page 27

- Sistema incasso universale FirUnico®.
- FirUnico® universal built-in system.
- FirUnico® universelles UP-Einbausystem.
- Système encastré universel FirUnico®.
- Sistema empotrable universal FirUnico®.
- Универсальная FirUnico® система встройки.
- FirUnico®通用嵌入式系统。

**Raw Material**

### 05.0038.0



page 512

- Kit prolunga 20 mm per FirUnico®.
- Extension kit for FirUnico®, 20 mm long.
- Verlängerungssatz für FirUnico®, 20 mm.
- Jeu de rallonge pour FirUnico®, 20 mm.
- Extensión 20 mm para FirUnico®.
- Комплект удлинителя 20 мм для универсальной FirUnico® системы встройки в стену.
- FirUnico®通用嵌入式系统的延伸套装，长 20 mm。

**Natural Colour**

## 63.5019.8 NEW

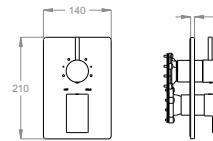

0590576 0590577

Articoli complementari necessari  
Necessary complementary items  
Notwendige komplementäre Artikel  
Articles complémentaires nécessaires  
Artículos complementarios necesarios  
Необходимые дополнительные предметы  
必须的配套产品

Articoli complementari facoltativi  
Optional complementary items  
Optional-komplementäre Artikel  
Articles complémentaires optionnels  
Artículos complementarios opcionales  
Необязательные дополнительные предметы  
可选的配套产品

- Parte esterna miscelatore doccia incasso a parete con deviatore a quattro uscite.
- External part for wall-mounted built-in shower mixer with four-way diverter.
- Fertigmontageset zu UP-Brausearmatur, mit Vierweg-Umstellventil.
- Partie extérieure pour mitigeur de douche encastré avec inverseur à quatre sorties.
- Parte externa mezclador monomando ducha empotrable con inversor de cuatro salidas.
- Внешняя часть смесителя для душа, встраиваемого в стену, с переключателем на четыре выхода.
- 外露部分，用于带四路分流阀的壁嵌式淋浴龙头。

**Chrome**  
**Black to White**  
**Brushed**  
**Matt Luxe**  
**Matt Golden**

### 05.1000.0



page 27

- Sistema incasso universale FirUnico®.
- FirUnico® universal built-in system.
- FirUnico® universelles UP-Einbausystem.
- Système encastré universel FirUnico®.
- Sistema empotrable universal FirUnico®.
- Универсальная FirUnico® система встройки.
- FirUnico®通用嵌入式系统。

**Raw Material**

### 05.0038.0



page 512

- Kit prolunga 20 mm per FirUnico®.
- Extension kit for FirUnico®, 20 mm long.
- Verlängerungssatz für FirUnico®, 20 mm.
- Jeu de rallonge pour FirUnico®, 20 mm.
- Extensión 20 mm para FirUnico®.
- Комплект удлинителя 20 мм для универсальной FirUnico® системы встройки в стену.
- FirUnico®通用嵌入式系统的延伸套装，长 20 mm。

**Natural Colour**

## 85.8015.8

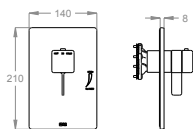

Articoli complementari necessari  
Necessary complementary items  
Notwendige komplementäre Artikel  
Articles complémentaires nécessaires  
Artículos complementarios necesarios  
Необходимые дополнительные предметы  
必须的配套产品

Articoli complementari facoltativi  
Optional complementary items  
Optional-komplementäre Artikel  
Articles complémentaires optionnels  
Artículos complementarios opcionales  
Необязательные дополнительные предметы  
可选的配套产品

### 05.1000.0



page 27

- Parte esterna miscelatore doccia incasso termostatico a parete con rubinetto d'arresto.
- External part for wall-mounted built-in thermostatic shower mixer with stop valve.
- Fertigmontageset zu UP-Brausethermostat mit Absperrventil.
- Partie extérieure pour mitigeur de douche thermostatique encastré avec robinet d'arrêt.
- Parte externa mezclador ducha empotrable termostático con llave de paso.
- Внешняя часть термостатического смесителя для душа, встраиваемого в стену, с выключающим краном.
- 外露部分，用于带截止阀的壁嵌式恒温淋浴龙头。

Chrome

Black to White

Brushed

Matt Luxe

Matt Golden

### 05.0038.0



page 512

- Sistema incasso universale FirUnico®.
- FirUnico® universal built-in system.
- FirUnico® universelles UP-Einbausystem.
- Système encastré universel FirUnico®.
- Sistema empotrable universal FirUnico®.
- Универсальная FirUnico® система встройки.
- FirUnico®通用嵌入式系统。

Raw Material

- Kit prolunga 20 mm per FirUnico®.
- Extension kit for FirUnico®, 20 mm long.
- Verlängerungssatz für FirUnico®, 20 mm.
- Jeu de rallonge pour FirUnico®, 20 mm.
- Extensión 20 mm para FirUnico®.
- Комплект удлинителя 20 мм для универсальной FirUnico® системы встройки в стену.
- FirUnico®通用嵌入式系统的延伸套装，长 20 mm。

Natural Colour

## 85.8017.8

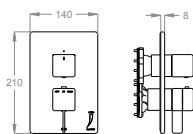

Articoli complementari necessari  
Necessary complementary items  
Notwendige komplementäre Artikel  
Articles complémentaires nécessaires  
Artículos complementarios necesarios  
Необходимые дополнительные предметы  
必须的配套产品

Articoli complementari facoltativi  
Optional complementary items  
Optional-komplementäre Artikel  
Articles complémentaires optionnels  
Artículos complementarios opcionales  
Необязательные дополнительные предметы  
可选的配套产品

### 05.1000.0



page 27

- Parte esterna miscelatore doccia incasso termostatico a parete con rubinetto d'arresto e deviatore a due uscite.
- External part for wall-mounted built-in thermostatic shower mixer with stop valve and two-way diverter.
- Fertigmontageset zu UP-Brausethermostat mit Absperrventil und Zweiweg-Umstellventil.
- Partie extérieure pour mitigeur de douche thermostatique encastré avec robinet d'arrêt et inverseur à deux sorties.
- Parte externa mezclador ducha empotrable termostático con llave de paso y inversor de dos salidas.
- Внешняя часть термостатического смесителя для душа, встраиваемого в стену, с выключающим краном и переключателем на два выхода.
- 外露部分，用于带截止阀和两路分流阀的壁嵌式恒温淋浴龙头。

Chrome

Black to White

Brushed

Matt Luxe

Matt Golden

### 05.0038.0



page 512

- Sistema incasso universale FirUnico®.
- FirUnico® universal built-in system.
- FirUnico® universelles UP-Einbausystem.
- Système encastré universel FirUnico®.
- Sistema empotrable universal FirUnico®.
- Универсальная FirUnico® система встройки.
- FirUnico®通用嵌入式系统。

Raw Material

- Kit prolunga 20 mm per FirUnico®.
- Extension kit for FirUnico®, 20 mm long.
- Verlängerungssatz für FirUnico®, 20 mm.
- Jeu de rallonge pour FirUnico®, 20 mm.
- Extensión 20 mm para FirUnico®.
- Комплект удлинителя 20 мм для универсальной FirUnico® системы встройки в стену.
- FirUnico®通用嵌入式系统的延伸套装，长 20 mm。

Natural Colour

## 85.8018.8

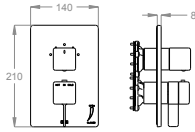

Thermo 0590581 0590577 EN 1111

Articoli complementari necessari  
Necessary complementary items  
Notwendige komplementäre Artikel  
Articles complémentaires nécessaires  
Artículos complementarios necesarios  
Необходимые дополнительные предметы  
必须的配套产品

### 05.1000.0



page 27

- Parte esterna miscelatore doccia incasso termostatico a parete con rubinetto d'arresto e deviatore a tre uscite.
- External part for wall-mounted built-in thermostatic shower mixer with stop valve and three-way diverter.
- Fertigmontageset zu UP- Brausethermostat mit Absperrventil und Dreiweg-Umstellventil.
- Partie extérieure pour mitigeur de douche thermostatique encastré avec robinet d'arrêt et inverseur à trois sorties.
- Parte externa mezclador ducha empotrable termostático con llave de paso y inversor de tres salidas.
- Внешняя часть термостатического смесителя для душа, встраиваемого в стену, с выключающим краном и переключателем на три выхода.
- 外露部分，用于带截止阀和三路分流阀的壁挂式恒温淋浴龙头。

Chrome

Black to White

Brushed

Matt Luxe

Matt Golden

Articoli complementari facoltativi  
Optional complementary items  
Optional-komplementäre Artikel  
Articles complémentaires optionnels  
Artículos complementarios opcionales  
Необязательные дополнительные предметы  
可选的配套产品

### 05.0038.0



page 512

- Sistema incasso universale FirUnico®.
- FirUnico® universal built-in system.
- FirUnico® universelles UP-Einbausystem.
- Système encastré universel FirUnico®.
- Sistema empotrable universal FirUnico®.
- Универсальная FirUnico® система встройки.
- FirUnico®通用嵌入式系统。

Raw Material

- Kit prolunga 20 mm per FirUnico®.
- Extension kit for FirUnico®, 20 mm long.
- Verlängerungssatz für FirUnico®, 20 mm.
- Jeu de rallonge pour FirUnico®, 20 mm.
- Extensión 20 mm para FirUnico®.
- Комплект удлинителя 20 мм для универсальной FirUnico® системы встройки в стену.
- FirUnico®通用嵌入式系统的延伸套装，长 20 mm。

Natural Colour

## 85.8019.8

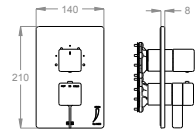

Thermo 0590581 0590577 EN 1111

Articoli complementari necessari  
Necessary complementary items  
Notwendige komplementäre Artikel  
Articles complémentaires nécessaires  
Artículos complementarios necesarios  
Необходимые дополнительные предметы  
必须的配套产品

### 05.1000.0



page 27

- Parte esterna miscelatore doccia incasso termostatico a parete con rubinetto d'arresto e deviatore a quattro uscite.
- External part for wall-mounted built-in thermostatic shower mixer with stop valve and four-way diverter.
- Fertigmontageset zu UP-Brausethermostat mit Absperrventil und Vierweg-Umstellventil.
- Partie extérieure pour mitigeur de douche thermostatique encastré avec robinet d'arrêt et inverseur à quatre sorties.
- Parte externa mezclador ducha empotrable termostático con llave de paso y inversor de cuatro salidas.
- Внешняя часть термостатического смесителя для душа, встраиваемого в стену, с выключающим краном и переключателем на четыре выхода.
- 外露部分，用于带截止阀和四路分流阀的壁挂式恒温淋浴龙头。

Chrome

Black to White

Brushed

Matt Luxe

Matt Golden

- Sistema incasso universale FirUnico®.
- FirUnico® universal built-in system.
- FirUnico® universelles UP-Einbausystem.
- Système encastré universel FirUnico®.
- Sistema empotrable universal FirUnico®.
- Универсальная FirUnico® система встройки.
- FirUnico®通用嵌入式系统。

Raw Material

- Kit prolunga 20 mm per FirUnico®.
- Extension kit for FirUnico®, 20 mm long.
- Verlängerungssatz für FirUnico®, 20 mm.
- Jeu de rallonge pour FirUnico®, 20 mm.
- Extensión 20 mm para FirUnico®.
- Комплект удлинителя 20 мм для универсальной FirUnico® системы встройки в стену.
- FirUnico®通用嵌入式系统的延伸套装，长 20 mm。

Natural Colour

Articoli complementari facoltativi  
Optional complementary items  
Optional-komplementäre Artikel  
Articles complémentaires optionnels  
Artículos complementarios opcionales  
Необязательные дополнительные предметы  
可选的配套产品

### 05.0038.0



page 512

## 63.5405.0 NEW

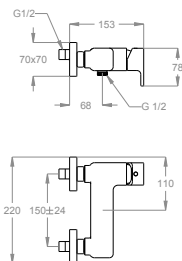

- Miscelatore doccia esterno a parete con attacco flex.
- Wall-mounted shower mixer with flex hose connection.
- AP-Brause-Einhebelmischer mit Verbindung für Brauseschlauch.
- Mitigeur de douche mural avec raccord flexible.
- Mezclador monomando ducha mural con conexión flex.
- Наружный настенный смеситель для душа с гибким креплением.
- 带软管接头的壁装式淋浴龙头。

Chrome

Black to White

Brushed

Matt Luxe

Matt Golden



G 1/2 0590535

## 63.5406.0 NEW

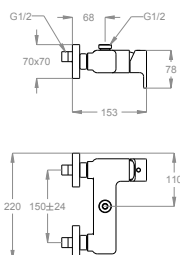

- Miscelatore doccia esterno a parete con attacco per colonna doccia esterna.
- Wall-mounted shower mixer with external shower bar connection.
- AP-Brause-Einhebelmischer mit Verbindung zur Duschkombination.
- Mitigeur de douche mural avec raccord pour colonne de douche externe.
- Mezclador monomando ducha mural con conexión para columna de ducha externa.
- Наружный настенный смеситель для душа с креплением к наружной колонне для душа.
- 带淋浴杆接头的壁装式淋浴龙头。

Chrome

Black to White

Brushed

Matt Luxe

Matt Golden



G 3/4 0590535

## 44.3391.2

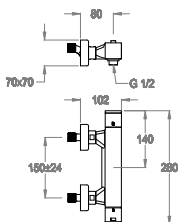

- Miscelatore doccia esterno termostatico a parete con attacco flex.
- Wall-mounted thermostatic shower mixer with flex hose connection.
- AP-Brausethermostat mit Verbindung für Brauseschlauch.
- Mitigeur de douche thermostatique mural avec raccord flexible.
- Mezclador termostático ducha mural con conexión flex.
- Термостатический наружный настенный смеситель для душа с гибким креплением.
- 带软管接头的壁装式恒温淋浴龙头。

Chrome

Black to White

Brushed

Matt Luxe

Matt Golden

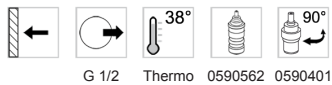

G 1/2 Thermo 0590562 0590401

## 44.0401.6 NEW

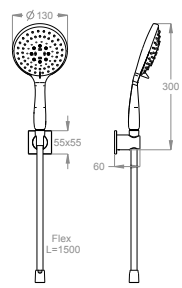

- Doccetta multifunzione a parete.
- Wall-mounted multifunctional hand shower.
- Brausegarnitur mit Multifunktions-Handbrause.
- Ensemble douche avec douchette multifonction.
- Ducha de mano multifunción.
- Настенный многофункциональный ручной душ.
- 壁装式多功能手持花洒。

Chrome

Black to White

Brushed

Matt Luxe

Matt Golden

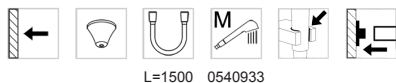

L=1500 0540933

## 44.0481.6 NEW

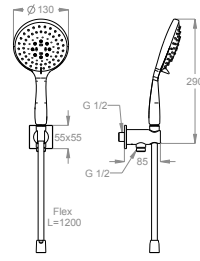

- Doccetta multifunzione incasso a parete con presa acqua.
- Built-in hand shower set with multifunctional hand shower and wall water inlet.
- Brausegarnitur zur Wandmontage mit Multifunktions-Handbrause und integriertem Wasseranschluss.
- Ensemble douche encastré avec douchette multifonction avec arrivée d'eau.
- Ducha de mano multifunción duplex empotrable con toma de agua.
- Настенный многофункциональный ручной душ с забором воды.
- 墙进水的装式多功能手持花洒。

**Chrome**

**Black to White**

**Brushed**

**Matt Luxe**

**Matt Golden**



G 1/2

L=1200

0540933

## 44.0481.7 NEW

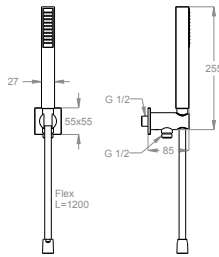

- Doccetta duplex incasso a parete con presa acqua.
- Built-in hand shower set with wall water inlet.
- Brausegarnitur zur Wandmontage mit integriertem Wasseranschluss.
- Ensemble douche encastré avec arrivée d'eau.
- Ducha de mano duplex empotrable con toma de agua.
- Настенный душ дуплекс с забором воды.
- 带墙进水的壁装式手持花洒。

**Chrome**

**Black to White**

**Brushed**

**Matt Luxe**

**Matt Golden**



G 1/2

0540085

L=1200